



Catálogo online
www.ledesmailuminacion.com

LEDESMA
ILUMINACIÓN

CATÁLOGO GENERAL

Catálogo online
www.ledesmailuminacion.com



LEDESMA

ILUMINACIÓN

Les presentamos nuestro nuevo catálogo, herramienta que ponemos a disposición de los clientes, con opciones variadas para el mundo de la iluminación.

Somos conscientes de que el avance sólo es posible adaptándose a los tiempos y, como no puede ser de otra manera, así lo hacemos.

Esperamos que estos productos puedan satisfacer sus necesidades. Agradecemos la confianza depositada en nuestra empresa.

DEVA A

Luminaria exterior de pared.
Cuerpo de fundición de aluminio fundido a presión.
Difusor tubo de cristal transparente.

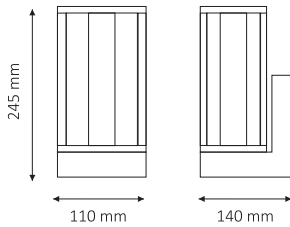

Ref. **43200** E27 230v 50Hz 48,50 €



Aplicaciones



Certificaciones



DEVA S

Luminaria exterior de sobre muro.
Cuerpo de fundición de aluminio fundido a presión.
Difusor tubo de cristal transparente.

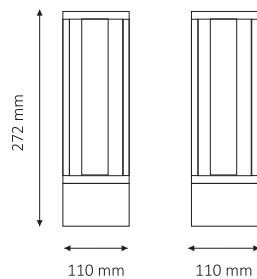

Ref. **43201** E27 230v 50Hz 49,50 €



Aplicaciones



Certificaciones



DEVA B

Luminaria exterior de suelo, tipo baliza.
Cuerpo de fundición de aluminio fundido a presión.
Difusor tubo de cristal transparente.

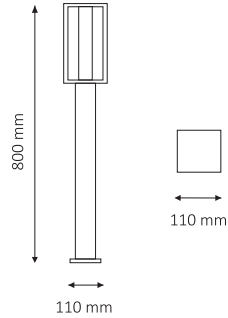

Ref. **43202** E27 230v 50Hz 61,00 €



Aplicaciones



Certificaciones



MANILVA

Luminaria exterior
Cuerpo de fundición de aluminio fundido a presión.
Difusor de Cristal

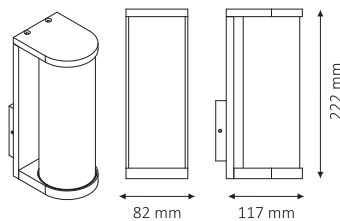

Ref. **43001** E27 230v 45,75 €



Aplicaciones



Certificaciones



OLES A

Luminaria exterior de pared.
Cuerpo de fundición de aluminio fundido a presión.
Difusor Policarbonato traslúcido.

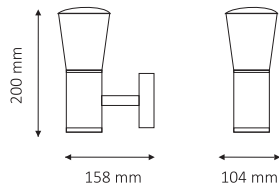

Ref. **43203** E27 230v 50Hz 28,00 €

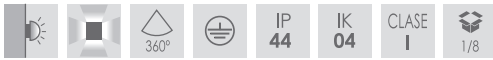

Aplicaciones



Certificaciones



OLES B

Luminaria exterior de suelo, tipo baliza.
Cuerpo de fundición de aluminio fundido a presión.
Difusor Policarbonato traslúcido.

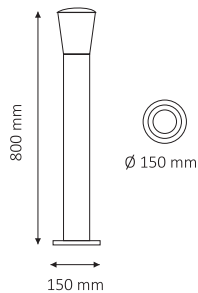

Ref. **43204** E27 230v 50Hz 54,00 €



Aplicaciones



Certificaciones



OLES P

Luminaria exterior de pared.
Cuerpo de fundición de aluminio fundido a presión.
Difusor Policarbonato traslúcido.

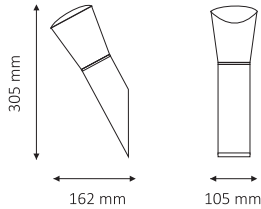

Ref. **43215** E27 230v 50Hz 25,50 €



Aplicaciones



Certificaciones



MERES

Luminaria exterior de pared.
Cuerpo de fundición de aluminio fundido a presión.
Disponibles en color blanco y color negro antracita.
Difusor de cristal traslúcido.

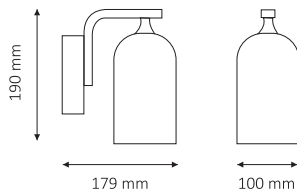

Ref. **43212** Negro E27 230v 50Hz 46,50 €

Ref. **43213** Blanco E27 230v 50Hz 46,50 €



Aplicaciones



Certificaciones



MERIDA

Luminaria exterior
Cuerpo de fundición de aluminio fundido a presión.
Difusor de Cristal

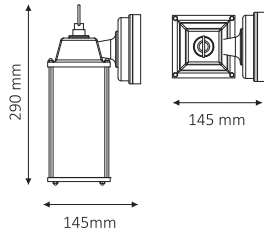

Ref. **43005** E27 230v 24,75 €



Aplicaciones



Certificaciones



CALVIA

Luminaria exterior de pared.
Cuerpo de fundición de aluminio fundido a presión.
Difusor Policarbonato traslucido.

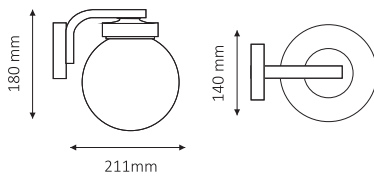

Ref. **43217** E27 230v 46,85 €



Aplicaciones



Certificaciones



TAMON A

Luminaria exterior de pared.
Cuerpo de fundición de aluminio fundido a presión.
Difusor de cristal transparente.

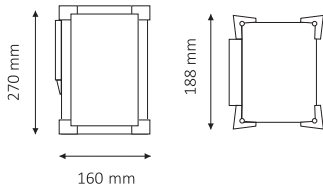

Ref. **43208** E27 230v 50Hz 67,50 €



Aplicaciones



Certificaciones



TAMON C

Luminaria exterior suspendida del techo.
Cuerpo de fundición de aluminio fundido a presión.
Difusor de cristal transparente.

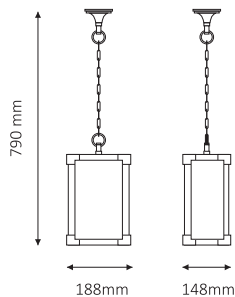

Ref. **43207** E27 230v 50Hz 67,50 €



Aplicaciones



Certificaciones



TAMON F

Luminaria exterior de pared.
Cuerpo de fundición de aluminio fundido a presión.
Difusor de cristal transparente.

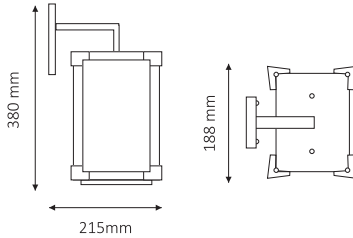

Ref. **43209** E27 230v 50Hz 67,50 €



Aplicaciones



Certificaciones



TAMON S

Luminaria exterior de sobre muro.
Cuerpo de fundición de aluminio fundido a presión.
Difusor de cristal transparente.

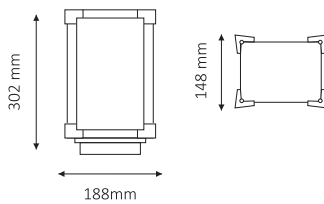

Ref. **43210** E27 230v 50Hz 65,50 €



Aplicaciones



Certificaciones



MUDEJAR C

Luminaria exterior colgante.
Cuerpo de fundición de aluminio fundido a presión.
Difusor de Cristal

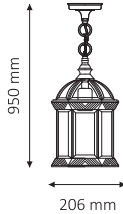

Ref. **43036** E27 230v 44,75 €



Aplicaciones



Certificaciones



MUDEJAR F

Luminaria exterior aplique sobre pared.
Cuerpo de fundición de aluminio fundido a presión.
Difusor de Cristal

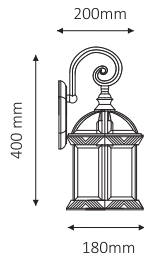

Ref. **43035** E27 230v 43,65 €



Aplicaciones



Certificaciones

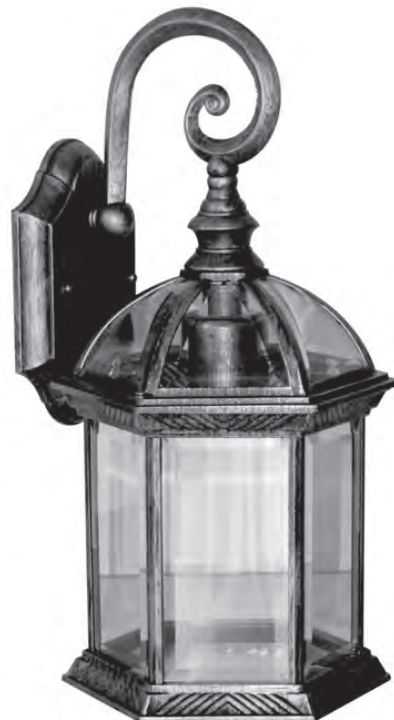

RUTE

Luminaria exterior
Cuerpo de fundición de acero.
Difusor de Cristal

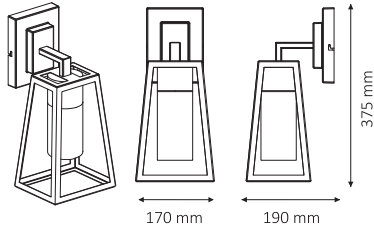

Ref. **43002** E27 230v 53,40 €



Aplicaciones



Certificaciones



ULES

Luminaria exterior de pared.
Cuerpo de fundición de aluminio fundido a presión.
Difusor de cristal transparente con bordes biselados.

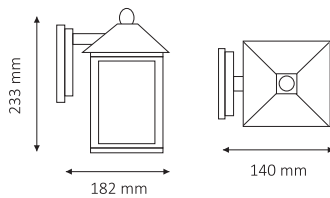

Ref. **43211** E27 230v 36,25 €



Aplicaciones



Certificaciones



PILES

Luminaria exterior
Cuerpo de fundición de aluminio fundido a presión.
Difusor PC

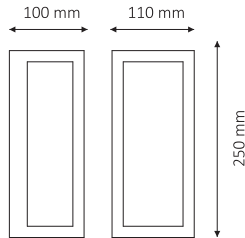

Ref. **32616** E27 230v 45,50 €



Aplicaciones



Certificaciones



PILES R

Luminaria exterior sobre muro
Cuerpo de fundición de aluminio fundido a presión.
Difusor PC

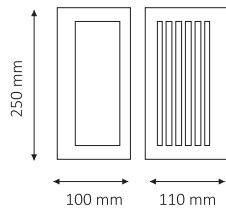

Ref. **32618** E27 230v 49,50 €



Aplicaciones



Certificaciones

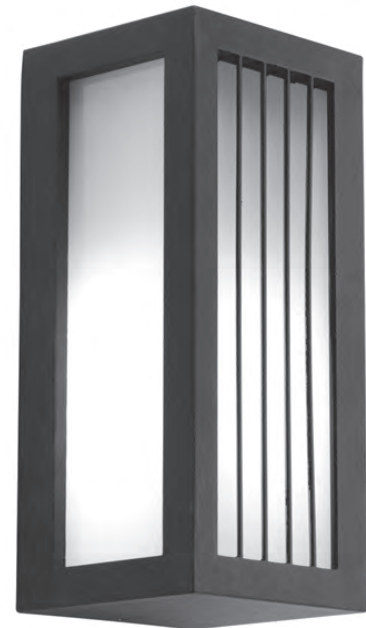

GRADO

Luminaria exterior de pared.
Cuerpo de fundición de aluminio fundido a presión.
Difusor PC.

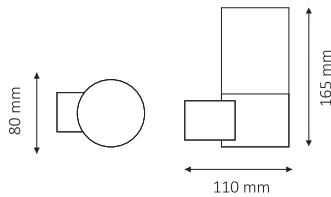

Ref. **43216** E27 230v 50Hz 29,50 €



Aplicaciones



Certificaciones



APAM

Luminaria de techo/pared
Cuerpo de fundición de aluminio fundido a presión.
Difusor de vidrio esmerilado.
Marco robusto tanto para exterior como para interior.
Entrada de cable doble.

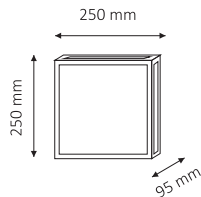

Ref. **32878** 2 x E27 230v 50Hz 116,50 €



Aplicaciones



Certificaciones



KAGEL

Luminaria exterior superficie.
Cuerpo de fundición de aluminio fundido a presión.
Adecuado para bombillas E27.

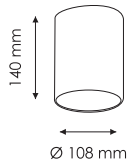

Ref. **32862** 1 x E27 >75W 230v 50,50 €



Aplicaciones



Certificaciones



ACTON

Luminaria exterior de techo.
Cuerpo de fundición de aluminio fundido a presión.
Adecuado para bombillas E27.

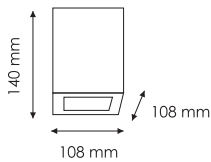

Ref. **32863** 1 x E27 >75W 230v 39,00 €



Aplicaciones



Certificaciones



NIPTON

Luminaria exterior de pared.
Cuerpo de fundición de aluminio fundido a presión.
Adecuado para bombillas E27.

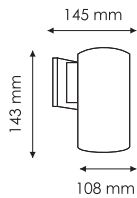

Ref. **32834** 1 x E27 >20W 230v 47,50 €



Aplicaciones



Certificaciones

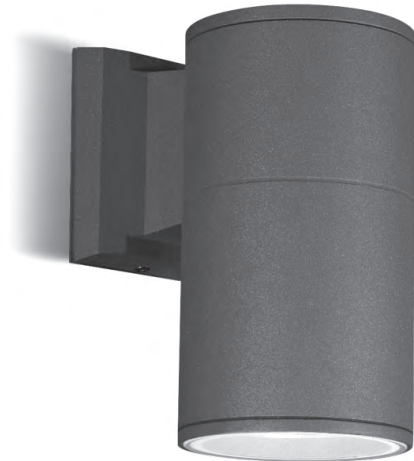

KELSO

Luminaria exterior de pared.
Cuerpo de fundición de aluminio fundido a presión.
Adecuado para bombillas E27.

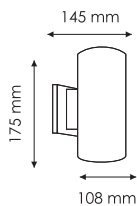

Ref. **32835** 2 x E27 >20W 230v 57,50 €



Aplicaciones



Certificaciones



GILMA

Luminaria exterior techo/pared.
Cuerpo de fundición de aluminio fundido a presión.
Difusor Policarbonato traslúcido.
Adecuada para bombillas E27.

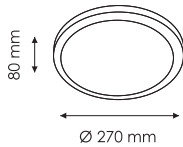

Ref. **32826** 2 x E27 >20W 230v 46,00 €



Aplicaciones



Certificaciones



HEMET

Luminaria exterior techo/pared.
Cuerpo de fundición de aluminio fundido a presión.
Difusor Policarbonato traslúcido.
Adecuada para bombillas E27.

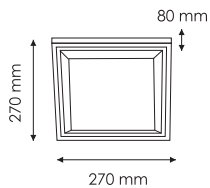

Ref. **32827** 2 x E27 >20W 230v 46,00 €



Aplicaciones



Certificaciones



CALPE

Luminaria exterior
Cuerpo de fundición de aluminio fundido a presión.
Difusor PC

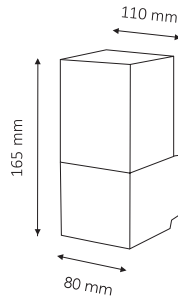

Ref. **32613** E27 230v 50Hz 28,00 €



Aplicaciones



Certificaciones



MOJACAR

Luminaria exterior
Cuerpo de fundición de aluminio fundido a presión.
Difusor PC



Ref. **43022** E27 230v 47,75 €



Aplicaciones



Certificaciones

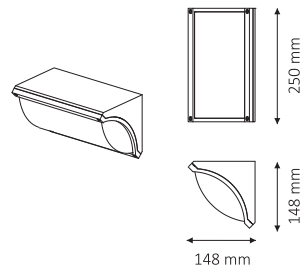

ASPEI

Luminaria de pared.
Cuerpo de aluminio fundido a presión.
Vidrio templado claro.
Adecuado para bombillas GU10.

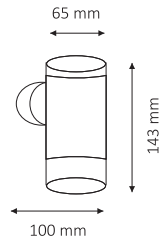

Ref. **32881** GU10 230v 50Hz 57,00 €



Aplicaciones



Certificaciones



BONSA

Luminaria de pared.
Cuerpo de aluminio fundido a presión.
Vidrio templado claro.
Adecuado para bombillas GU10.

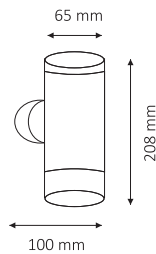

Ref. **32879** 2 x GU10 230v 63,50 €



Aplicaciones



Certificaciones



SAMA

Luminaria exterior de jardín, tipo baliza.
Cuerpo de fundición de aluminio fundido a presión.
Adecuada para bombillas GU10.
Difusor cristal templado.

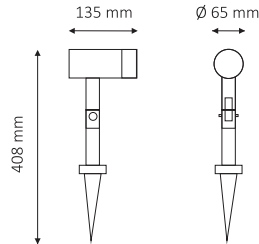

Ref. **32885** GU10 230v 50 Hz 29,75 €



Aplicaciones



Certificaciones



SOLAR

Luminaria exterior solar.
Cuerpo ABS
Difusor Cristal

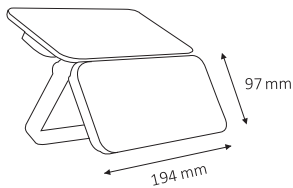

Ref. **32605** LED 8,5W 230v
Batería 2600mAh. 1200lm 33,40 €



Aplicaciones



Certificaciones



ALBIR G

Luminaria exterior, tipo baliza
Cuerpo de fundición de aluminio fundido a presión.
Difusor Cristal

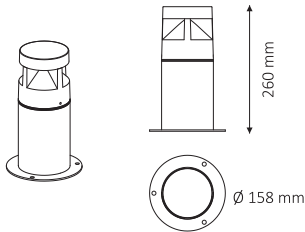

Ref. **32609** LED 8W 3000k 230v 77,75 €



Aplicaciones



Certificaciones



ALBIR P

Luminaria exterior, tipo baliza
Cuerpo de fundición de aluminio fundido a presión.
Difusor Cristal

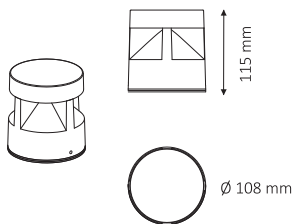

Ref. **32608** LED 8W 3000k 230v 53,50 €



Aplicaciones



Certificaciones



LEBEC

Luminaria exterior de pared. LED INCORPORADO
Cuerpo de fundición de aluminio fundido a presión.
Difusor Policarbonato traslúcido.

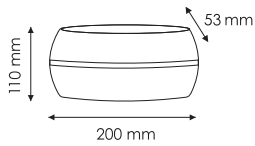

Ref. **32825** 2x6 W 600 lm 230 v 3000 k 85,00 €



Aplicaciones



Certificaciones



NUT

Luminaria exterior de pared. LED INCORPORADO
Cuerpo de fundición de aluminio fundido a presión.
Difusor Policarbonato traslúcido.

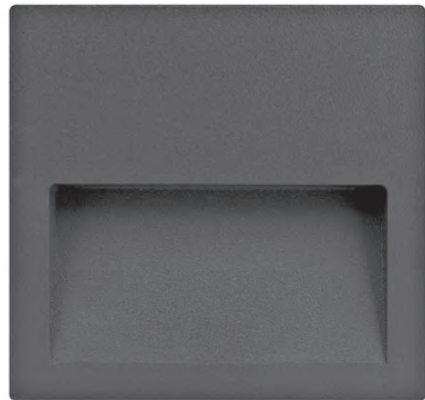
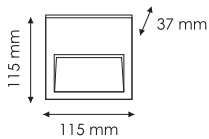

Ref. **32831** 4 W 220 lm 230 v 3000 k 81,00 €



Aplicaciones



Certificaciones



CUTLER

Luminaria exterior de pared. LED INCORPORADO
Cuerpo de fundición de aluminio fundido a presión.
Difusor Policarbonato traslucido.

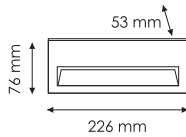

Ref. **32832** 8 W 330 lm 230 v 3000 k 92,50 €



Aplicaciones



Certificaciones



VOLCANO

Luminaria exterior de pared. LED INCORPORADO
Cuerpo de fundición de aluminio fundido a presión.
Difusor Policarbonato traslucido.

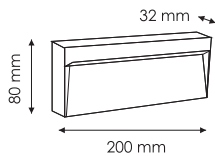

Ref. **32849** 8 W 260 lm 230 v 3000 k 81,00 €



Aplicaciones



Certificaciones



DIXON

Luminaria exterior de pared. LED INCORPORADO
Cuerpo de fundición de aluminio fundido a presión.
Difusor Policarbonato traslucido.

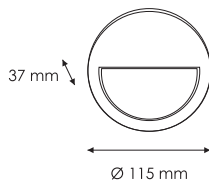

Ref. **32830** 4W 220lm 230v 3000k 60,00 €



Aplicaciones



Certificaciones



HELM

Luminaria exterior de pared. LED INCORPORADO
Cuerpo de fundición de aluminio fundido a presión.
Difusor Policarbonato traslucido.

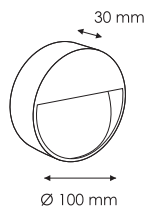

Ref. **32847** 4W 175 lm 230v 3000k 50,00 €



Aplicaciones



Certificaciones



NEALS

Luminaria exterior de pared. LED INCORPORADO
Cuerpo de fundición de aluminio fundido a presión.
Difusor de cristal templado.

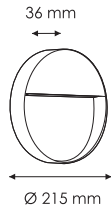

Ref. **32844** 9W 700lm 230v 3000k 70,00 €



Aplicaciones



Certificaciones



TAFT

Luminaria exterior de pared. LED INCORPORADO
Cuerpo de fundición de aluminio fundido a presión.
Difusor Policarbonato traslucido.

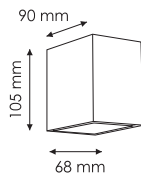

Ref. **32858** 3W 200lm 230v 3000k 60,00 €



Aplicaciones



Certificaciones



NILAND

Luminaria exterior de pared. LED INCORPORADO
Cuerpo de fundición de aluminio fundido a presión.
Difusor Policarbonato traslucido.

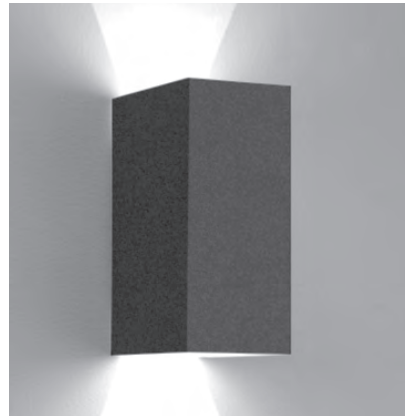
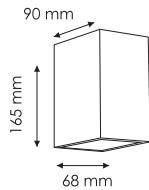

Ref. **32859** 2x3W 400lm 230v 3000k 77,00 €



Aplicaciones



Certificaciones



MALL

Luminaria exterior de pared. LED INCORPORADO
Cuerpo de fundición de aluminio fundido a presión.
Difusor Policarbonato traslucido.

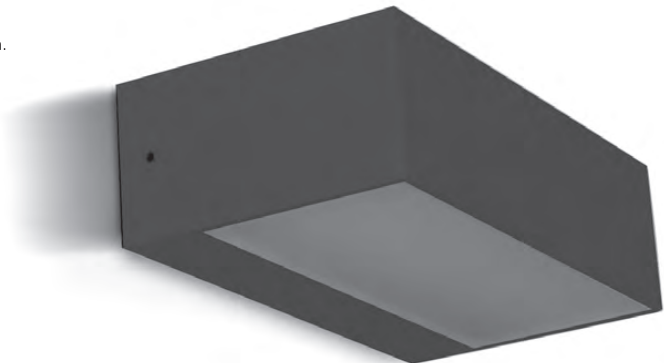
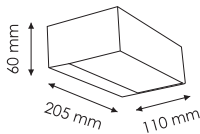

Ref. **32840** 2x4,5 W 850 lm 230v 3000k 115,00 €



Aplicaciones



Certificaciones



INYO

Luminaria exterior de pared. LED INCORPORADO
Cuerpo de fundición de aluminio fundido a presión.
Difusor de cristal templado.

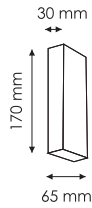

Ref. **32855** 2x3W 600lm 230v 3000k 60,00 €



Aplicaciones



Certificaciones



BARD

Luminaria exterior de pared. LED INCORPORADO
Cuerpo de fundición de aluminio fundido a presión.
Difusor Policarbonato traslucido.

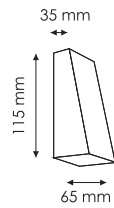

Ref. **32856** 3W 300lm 230v 3000k 50,00 €



Aplicaciones



Certificaciones



EDEN

Luminaria exterior de pared. LED INCORPORADO
Cuerpo de fundición de aluminio fundido a presión.
Difusor Policarbonato traslucido.

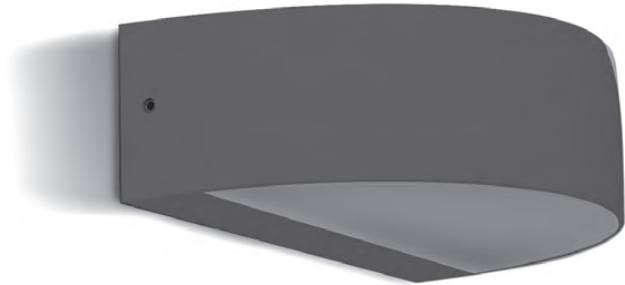
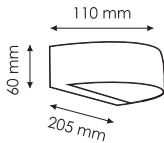

Ref. **32854** 2x 4,5 W 850 lm 230 v 3000 k 115,00 €



Aplicaciones



Certificaciones



UPPER

Luminaria exterior de pared / techo. LED INCORPORADO
Cuerpo de fundición de aluminio fundido a presión.
Difusor Policarbonato traslúcido.

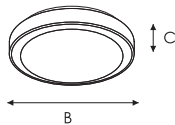

Ref. **32800** 25 W 1930 lm 230 v 3000 k Ø 270 x 53 mm (BxC) 150,00 €

Ref. **32802** 30 W 2440 lm 230 v 3000 k Ø 340 x 50 mm (BxC) 200,00 €



Aplicaciones



Certificaciones



MIFORD

Luminaria exterior de pared / techo. LED INCORPORADO
Cuerpo de fundición de aluminio fundido a presión.
Difusor Policarbonato traslucido.

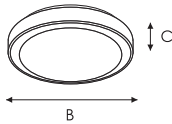

Ref. **32809** 10 W 900 lm 230v 4000k Ø 175 x 45 mm (BxC) 75,00 €
Ref. **32811** 25 W 2440 lm 230v 4000k Ø 240 x 45 mm (BxC) 125,00 €



Aplicaciones



Certificaciones



DELHI

Luminaria exterior de pared / techo. LED INCORPORADO
Cuerpo de fundición de aluminio fundido a presión.
Difusor Policarbonato traslucido.

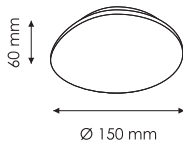

Ref. **32873** 10 W 800 lm 230 v 3000 k 70,00 €



Aplicaciones



Certificaciones



WENDEL

Luminaria exterior de pared / techo. LED INCORPORADO
Cuerpo de fundición de aluminio fundido a presión.
Difusor Policarbonato traslúcido.

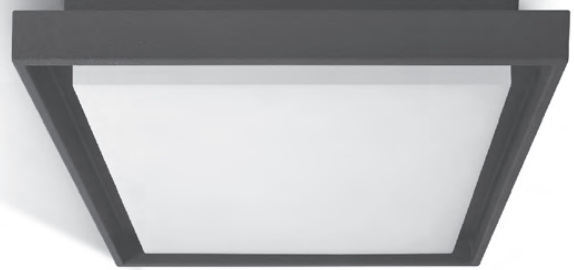

Ref. **32804** 25 W 2050 lm 230 v
3000 k Ø 270 x 270 x 53 mm (BxHxC) 150,00 €

Ref. **32806** 30 W 2280 lm 230 v
3000 k Ø 340 x 340 x 50 mm (BxHxC) 200,00 €



Aplicaciones



Certificaciones

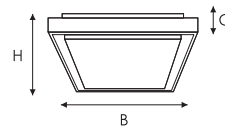

WITTER

Luminaria exterior de pared / techo. LED INCORPORADO
Cuerpo de fundición de aluminio fundido a presión.
Difusor Policarbonato traslúcido.



Ref. **32815** 10 W 900 lm 230 v
4000 k Ø 175 x 175 x 45 mm (BxHxC) 75,00 €

Ref. **32817** 25 W 2300 lm 230 v
4000 k Ø 240 x 240 x 45 mm (BxHxC) 125,00 €



Aplicaciones



Certificaciones

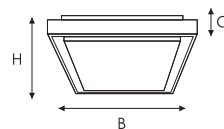

ZENIA

Luminaria exterior de pared / techo. LED INCORPORADO
Cuerpo de fundición de aluminio a presión.
Difusor Policarbonato traslucido.

Ref. **32836** 4 W 359 lm 230 v
3000 k 165 x 165 x 70 mm (BxHxC) 70,00 €

Ref. **32838** 12 W 850 lm 230 v
3000 k 240 x 240 x 110 mm (BxHxC) 85,00 €



Aplicaciones



Certificaciones

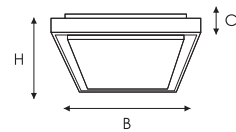

IOWA

Luminaria exterior de pared / techo. LED INCORPORADO
Cuerpo de fundición de aluminio a presión.
Difusor Policarbonato traslucido.

Ref. **32850** 4 W 350 lm 230 v
3000 k \varnothing 175 x 45 mm (BxC) 70,00 €

Ref. **32852** 12 W 850 lm 230 v
3000 k \varnothing 240 x 85 mm (BxC) 85,00 €



Aplicaciones



Certificaciones

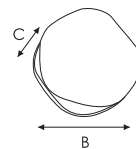
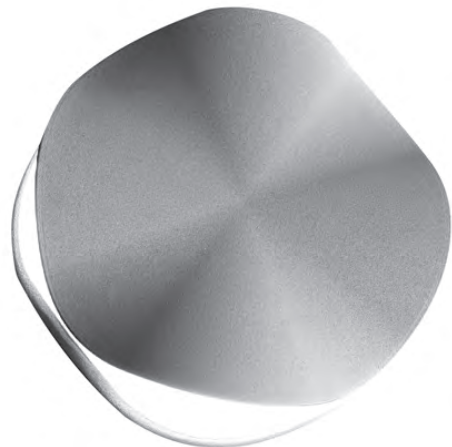

ELK

Luminaria exterior de pared. LED INCORPORADO
Cuerpo de fundición de aluminio fundido a presión.
Difusor Policarbonato traslucido.

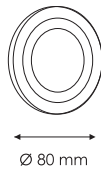

Ref. **32870** 3W 200lm 230v 4000k 50,00 €



Aplicaciones



Certificaciones



WASCO

Luminaria exterior de pared. LED INCORPORADO
Cuerpo de fundición de aluminio fundido a presión.
Difusor Policarbonato traslucido.

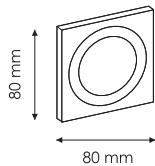

Ref. **32871** 3 W 200 lm 230v 4000k 50,00 €



Aplicaciones



Certificaciones



WISHON

Luminaria exterior de pared. LED INCORPORADO
Cuerpo de fundición de aluminio fundido a presión.
Difusor de cristal templado.

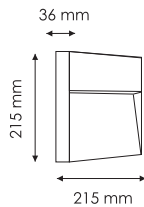

Ref. **32845** 9 W 700 lm 230 v 3000 k 70,00 €



Aplicaciones



Certificaciones



SUND

Luminaria exterior de pared. LED INCORPORADO
Cuerpo de fundición de aluminio fundido a presión.
Difusor Policarbonato traslucido.

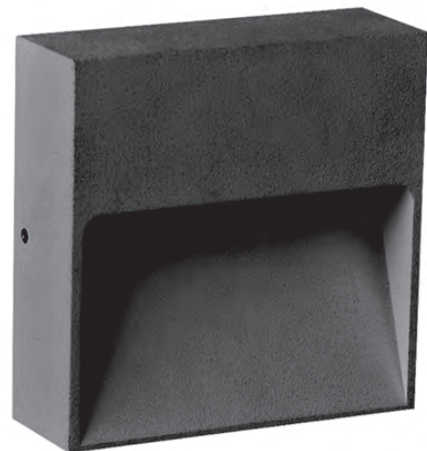
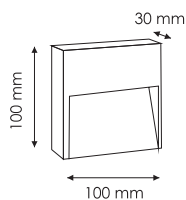

Ref. **32848** 4 W 175 lm 230 v 3000 k 50,00 €



Aplicaciones



Certificaciones



WALNUT

Luminaria exterior de pared / techo. LED INCORPORADO
Cuerpo de fundición de aluminio a presión.
Difusor Policarbonato traslucido.

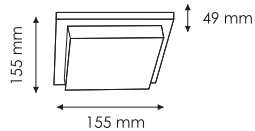

Ref. **32820** 10 W 800 lm 230 v 3000 k 70,00 €



Aplicaciones



Certificaciones



CUTTEN

Luminaria exterior empotrable. LED INCORPORADO
Cuerpo de fundición de aluminio fundido a presión.

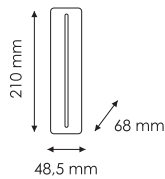

Ref. **32872** 3 W 180 lm 230 v 4000 k 70,00 €



Aplicaciones



Certificaciones



KEMP

Luminaria exterior de pared. LED INCORPORADO
Cuerpo de fundición de aluminio fundido a presión.
Difusor Policarbonato traslúcido.

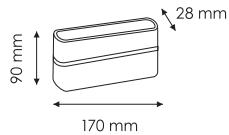

Ref. **32823** 2x6W 570 lm 230 v 3000 k 55,00 €



Aplicaciones



Certificaciones



TIANA

Luminaria exterior
Cuerpo de fundición de aluminio fundido a presión.
Difusor PC

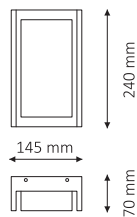

Ref. **32614** E27 100 v - 240 v 51,25 €



Aplicaciones



Certificaciones



PREAH

Luminaria exterior. LED INCORPORADO.
Cuerpo de Policarbonato negro.
Difusor Policarbonato traslúcido.

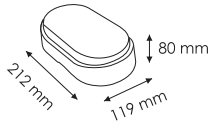

Ref. **32570** 14 W 1000lm 230v 4000k 18,50 €



Aplicaciones



Certificaciones



PREY

Luminaria exterior. LED INCORPORADO
Cuerpo de Policarbonato negro.
Difusor Policarbonato traslúcido.

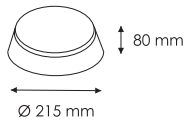

Ref. **32575** 14 W 1000 lm 230v 4000k 23,00 €



Aplicaciones



Certificaciones



RHYS I

Luminaria exterior. LED INCORPORADO
Cuerpo de Policarbonato negro.
Difusor Policarbonato traslucido.

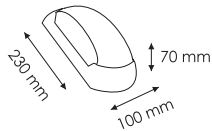

Ref. **32550** 12 W 1050 lm 230 v 3000 k 23,95 €



Aplicaciones



Certificaciones



RHYS II

Luminaria exterior. LED INCORPORADO
Cuerpo de Policarbonato negro.
Difusor Policarbonato traslucido.

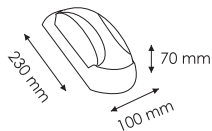

Ref. **32552** 12 W 1050 lm 230 v 3000 k 23,95 €



Aplicaciones



Certificaciones



KENDAL

Luminaria exterior proyector. LED INCORPORADO
 Cuerpo de fundición de aluminio fundido a presión.
 Tornillería en Acero Inoxidable.
 Óptica de cristal transparente.
 Arranque inmediato.
 Factor de potencia <0,9.

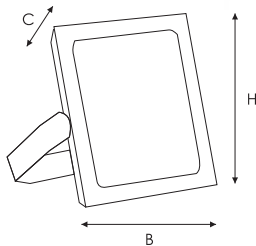
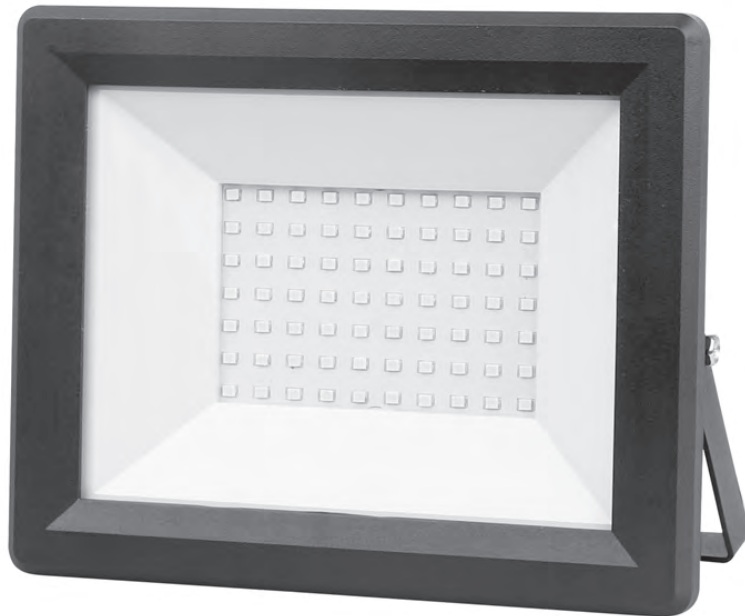

Ref. 32350	10 W	800 lm	230 v	6000 k	114 x 114 x 62 mm (BxHxC)	☼ 1/20	8,95 €
Ref. 32351	20 W	1600 lm	230 v	6000 k	129 x 121 x 63 mm (BxHxC)	☼ 1/10	12,50 €
Ref. 32352	30 W	2400 lm	230 v	6000 k	144 x 132 x 63 mm (BxHxC)	☼ 1/10	18,25 €
Ref. 32353	50 W	4000 lm	230 v	6000 k	184 x 165 x 63 mm (BxHxC)	☼ 1/10	23,75 €
Ref. 32354	100 W	8000 lm	230 v	6000 k	285 x 283 x 63 mm (BxHxC)	☼ 1/10	47,50 €
Ref. 32355	150 W	16500 lm	230 v	6000 k	320 x 400 x 75 mm (BxHxC)	☼ 1/4	65,00 €
Ref. 32356	200 W	22000 lm	230 v	6000 k	320 x 400 x 75 mm (BxHxC)	☼ 1/4	90,00 €



Aplicaciones



Certificaciones



Simbología:

Colación
en suelo, techo y/o pared



Luminaria de empotrar
o superficie



Dirección
de emisión de luz



Ángulo
de apertura



Clase
de protección



Índice
de protección



Unidades
por caja



Eliminación
en punto limpio



Ral
cromático



°C
Rango de trabajo



Certificaciones



CONDICIONES GENERALES DE VENTA

● CALIDAD

Todos los productos exhibidos en este catálogo han sido probados en cuanto a calidad, durabilidad y facilidad de uso. Agradecemos sus comentarios así que por favor póngase en contacto con nosotros si tiene algún tipo de comentario o cuestiones relativas a los productos expuestos.

● PRODUCTOS Y FOTOGRAFÍA

Se considera que las ilustraciones y descripciones utilizadas en esta publicación representan de forma fiable los productos expuestos en el momento de la impresión. A lo largo de la vida de esta publicación algunos artículos como sus envases se podrían alterar sin previo aviso.

● TRANSPORTE

Para envíos a portes pagados los pedidos tendrán que ser superiores a 300€, si no es así correrán por cuenta propia del cliente. El destinatario tiene la obligación de examinar la mercancía a su recepción, y hacer constar las incidencias, si las hubiese, en el albarán de entrega o reclamar en un plazo máximo de 48 horas a la agencia de transporte, se haya enviado a portes debidos o portes pagados.

● RECLAMACIONES

Las reclamaciones por diferencias en la cantidad, calidad u otros defectos de las mercancías suministradas no se admitirán pasados 15 días a partir de la fecha de recepción de las mismas. Las reclamaciones derivadas de rotura de material causada por la agencia de transporte no se admitirán pasadas 24h, ya que es el plazo máximo permitido por las aseguradoras de las agencias.

● PAGO

Las condiciones de pago serán las acordadas con nuestros clientes. Los vencimientos de los pagos mediante cualquier documento de pago legalmente aceptado, deberán de respetarse siempre. En caso contrario estamos facultados a cargar los intereses de demora, así como los quebrantos ocasionados por la demora del pago.

● DEVOLUCIONES

LEDESMA no admitirá ninguna devolución de mercancía que previamente no haya sido comunicada y aceptada. La decisión última de la aceptación se tomará tras la comprobación de la mercancía a su recepción. Las devoluciones se deberán realizar a portes pagados, salvo aquellas que se produzcan por causas de defectos de calidad o errores imputables. Condiciones de devolución.

1º Toda devolución que no se produzca por error del fabricante, necesita una autorización previa, por parte de la empresa.

2º No se admitirán devoluciones de artículos descatalogados.

3º Toda devolución hará siempre referencia a la factura y/o albarán, con que fue suministrado.

4º No se admitirán devoluciones en ningún caso de material alguno que tenga una antigüedad superior a 90 días desde fecha de factura.

5º En caso que se acepte expresamente la devolución de un material, este deberá estar en su embalaje original, en cajas completas, sin abrir y en buen estado de conservación, como si de un producto nuevo se tratara.

6º La devolución de material se efectuará a portes pagados, y por cuenta y riesgo del cliente.

7º El abono relativo a toda devolución autorizada conllevará una depreciación mínima de un 20% del importe neto de la factura.

● ABONOS

LEDESMA procederá al abono de todas las devoluciones que cumplan los plazos y las condiciones, y a parte se le hará un demérito de un 15% por los conceptos de manipulación, revisión, y control de calidad. En caso de no estar en óptimas condiciones, el demérito será aumentado, o rechazada la mercancía. Los abonos originados por causas ajenas a las devoluciones (diferencia de precios, portes, errores, etc...) también estarán condicionados a los requisitos anteriormente mencionados. Para agilizar el proceso de devolución, será imprescindible que el cliente esté al corriente de sus obligaciones de pago.

● RESERVA DE LA PROPIEDAD

La mercancía suministrada queda en nuestra total propiedad hasta su pago, El derecho de propiedad subsiste aun después de que el comprador haya revendido el producto, hasta que no haya cancelado la deuda con LEDESMA.

● GARANTÍA

Todos los productos de LEDESMA, poseen un periodo de garantía de 2 años a partir del momento de su compra. Durante este periodo de tiempo, serán reemplazados sin cargo alguno, si sufren defectos de funcionamiento imputables a su fabricación. LEDESMA no asume la responsabilidad en la mala utilización y aplicación de sus productos. La responsabilidad de LEDESMA se limita al precio del producto defectuoso, y no le será exigible ninguna otra responsabilidad por garantía o cualquier otro concepto, explícita o implícita, salvo la aquí establecida. Las intervenciones a título de garantía no tendrán como efecto la prolongación de la duración de la misma. La única obligación de LEDESMA es la sustitución del producto o del elemento reconocido defectuoso. Nuestros productos perderán su garantía en caso de que sean manipulados indebidamente o instalados incorrectamente. Quedan excluidos de la garantía los defectos y deterioros causados por el desgaste o uso, por accidente, mantenimiento defectuoso, o por el uso inadecuado del producto.

**Estas condiciones de venta serán aplicadas a pedidos cursados a partir del 1 de julio de 2024.*

**Todos los pedidos cursados implican la aceptación íntegra por parte del comprador de las presentes condiciones generales de venta.*

LEDESMA
ILUMINACIÓN

AMADOR LEDESMA, S.L.

Ciudad de Barcelona, P-3
46988 P. I. Fuente del Jarro
PATERNA (Valencia)

☎ (+34) 96 132 45 83
(+34) 96 132 45 95

✉ compras@ledesmailuminacion.com
🌐 www.ledesmailuminacion.com

Síguenos en:

