



Colección
2024

Ohmyshower da un paso más en su sector y saca al mercado una cuidada selección de productos para satisfacer diferentes estilos que responden a las demandas de una sociedad cada vez más exigente y cosmopolita.

A través de una constante investigación de producto y de mercado, nuestra producción se sitúa hoy entre las más competitivas, ofreciendo una inmejorable relación calidad-precio a corto y medio plazo dentro del contexto comercial en el que nos movemos.

Nuestra colección de platos de ducha en diferentes colores y tamaños, desarrollada por nuestra división creativa y técnica, nos da la oportunidad de presentarnos en el mercado con una amplia gama de soluciones para la zona de baño.

Nuestra apuesta tecnológica y logística, la inversión diaria, el capital humano y la vocación de servicio están pensados para crecer. Crecer para ti.



Productos en compuesto mineral

En nuestro compromiso con el medio ambiente, todos nuestros productos están libres de sílice.



- 01 **Colección**
PÁGINA 04
- 02 **Platos de ducha**
PÁGINA 06
- 03 **Bañeras**
PÁGINA 24
- 04 **Paneles para revestimiento**
PÁGINA 36
- 05 **Lavabos**
PÁGINA 42
- 06 **Lavabos integrados**
PÁGINA 54
- 07 **Baldas**
PÁGINA 70
- 08 **Accesorios, fichas técnicas y anexo**
PÁGINA 76

01 Colección



NATURE
plato de ducha
tarifa
pág. 08
ficha técnica
pág. 80

NATURE CURVE
plato de ducha
tarifa
pág. 10
ficha técnica
pág. 80

HERMES
plato de ducha
tarifa
pág. 12
ficha técnica
pág. 80

MARCO
plato de ducha
tarifa
pág. 14
ficha técnica
pág. 80

PREMIUM
plato de ducha
tarifa
pág. 16
ficha técnica
pág. 81

NEO
plato de ducha
tarifa
pág. 18
ficha técnica
pág. 81

DEKOR
plato de ducha
tarifa
pág. 20
ficha técnica
pág. 81

MAE
bañera
tarifa
pág. 26
ficha técnica
pág. 82

STELLA
bañera
tarifa
pág. 27
ficha técnica
pág. 82

DAFNE
bañera
tarifa
pág. 28
ficha técnica
pág. 82

ELBA
bañera
tarifa
pág. 29
ficha técnica
pág. 82

SILK
bañera
tarifa
pág. 30
ficha técnica
pág. 82

FREYA
bañera
tarifa
pág. 31
ficha técnica
pág. 83

HADA
bañera
tarifa
pág. 32
ficha técnica
pág. 83

CORA
bañera
tarifa
pág. 33
ficha técnica
pág. 83

AURA
bañera
tarifa
pág. 34
ficha técnica
pág. 83

BECCA
bañera
tarifa
pág. 35
ficha técnica
pág. 83

PANELES PARA REVESTIMIENTO
tarifa
pág. 38
ficha técnica
pág. 91

ATHOS
lavabo
tarifa
pág. 44
ficha técnica
pág. 84

CIRCUS
lavabo
tarifa
pág. 46
ficha técnica
pág. 84

CYRO
lavabo
tarifa
pág. 52
ficha técnica
pág. 85

ZERO
lavabo
tarifa
pág. 44
ficha técnica
pág. 84

TOP
lavabo
tarifa
pág. 44
ficha técnica
pág. 84

TOTEM LYSE
lavabo
tarifa
pág. 51
ficha técnica
pág. 85

DANTE
lavabo
tarifa
pág. 44
ficha técnica
pág. 84

NOE
lavabo
tarifa
pág. 48
ficha técnica
pág. 84

KUMI
lavabo
tarifa
pág. 49
ficha técnica
pág. 85

COSMO
lavabo
tarifa
pág. 45
ficha técnica
pág. 84

CLOE
lavabo
tarifa
pág. 47
ficha técnica
pág. 84

VEGA
lavabo
tarifa
pág. 50
ficha técnica
pág. 85

MILO
lavabo integrado
tarifa
pág. 56
ficha técnica
pág. 86

HEBE
lavabo integrado
tarifa
pág. 58
ficha técnica
pág. 86

FIONA
lavabo integrado
tarifa
pág. 60
ficha técnica
pág. 87

ARIA
lavabo integrado
tarifa
pág. 62
ficha técnica
pág. 87

FORMAS
lavabo integrado
tarifa
pág. 64
ficha técnica
pág. 88

FORMAS
lavabo integrado
tarifa
pág. 66
ficha técnica
pág. 88

IDEAL
lavabo integrado
tarifa
pág. 64
ficha técnica
pág. 88

IDEAL
lavabo integrado
tarifa
pág. 66
ficha técnica
pág. 88

ILLICE
lavabo integrado
tarifa
pág. 64
ficha técnica
pág. 89

ILLICE
lavabo integrado
tarifa
pág. 66
ficha técnica
pág. 89

MIAMI
lavabo integrado
tarifa
pág. 64
ficha técnica
pág. 89

MIAMI
lavabo integrado
tarifa
pág. 66
ficha técnica
pág. 89

BALDA 1,5
tarifa
pág. 72
ficha técnica
pág. 90

BALDA 8
tarifa
pág. 72
ficha técnica
pág. 90

BALDA DEKOR 1,5
tarifa
pág. 74
ficha técnica
pág. 90

BALDA DEKOR 12
tarifa
pág. 74
ficha técnica
pág. 90

nanotecnología

tecnología que respeta el planeta

Ohmyshower fabrica sus productos combinando compuestos minerales y nanotecnología, además de utilizar materiales que favorecen la sostenibilidad del planeta. Combina resinas flexibles con cargas minerales y una capa de Gel Coat de última generación, lo que da como resultado productos con mayor durabilidad y resistencia a los impactos, además de reducir significativamente el peso.

Aplicación de nanotecnología para combinar resinas flexibles con micropartículas minerales de baja densidad. Resultado: más resistencia y menos peso.

sostenibilidad
nanotecnología
materiales de alta calidad
durabilidad
reducción de peso
mayor resistencia

- NATURE
- NATURE CURVE
- HERMES
- MARCO
- PREMIUM
- NEO
- DEKOR

COMPOSICIÓN

30% resina de poliéster y 70% cargas de última generación

ACABADO

Pizarra natural Clase B

REVESTIMIENTO EXTERNO

Gel Coat antideslizante de alta resistencia

- ANTIDESLIZANTE CLASE B
- HECHO A MEDIDA
- RESISTENTE A IMPACTOS
- FACILIDAD DE LIMPIEZA
- CONTROL DE PROCESOS
- FACILIDAD DE TRANSPORTE
- HIDRÓFUGO
- FACILIDAD DE CORTE
- FÁCILMENTE REPARABLE
- MATERIA PRIMA DE CALIDAD
- RAPIDEZ EN LA ENTREGA
- LIBRE DE SÍLICE

NATURE

Plato de ducha acabado Pizarra

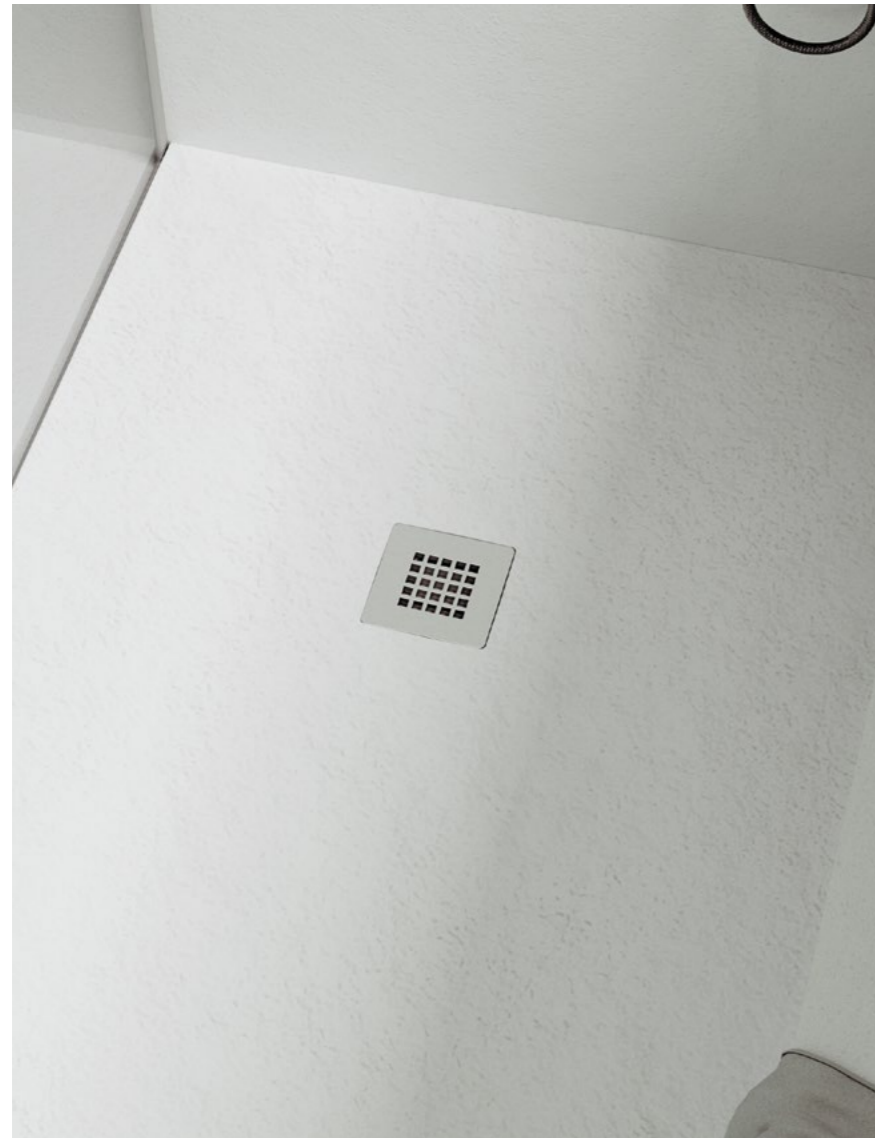

ACABADO PIZARRA



COLORES ESTÁNDAR



MEDIDAS

ANCHO	LARGO																	
	70	80	90	100	110	120	130	140	150	160	170	180	190	200	210	220	230	240
70	•	•	•	•	•	•	•	•	•	•	•	•	•	•	-	•	•	•
75	-	•	•	•	•	•	-	•	•	•	•	•	•	•	-	•	-	-
80	-	•	•	•	•	•	•	•	•	•	•	•	•	•	•	•	-	•
85	-	-	-	-	-	-	-	-	•	-	-	-	-	-	-	-	-	-
90	-	-	•	•	•	•	•	•	•	•	•	•	•	•	-	•	-	•
100	-	-	-	•	•	•	•	•	•	•	•	•	•	•	-	•	-	•
110	-	-	-	-	•	•	-	-	-	-	-	-	-	-	-	-	-	-
120	-	-	-	-	-	•	•	•	•	•	•	•	•	•	-	•	-	-

Ficha técnica pág. 80



REJILLA INOX INCLUIDA
(Rejilla en el color del plato bajo pedido)

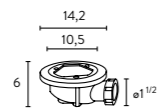

VÁLVULA SIFÓNICA
HORIZONTAL INCLUIDA



OPCIÓN CORTE
CORTE ESPECIAL
(recortes, diagonales, etc.)



COLOR RAL EXTRA
Consultar disponibilidad RAL





NATURE CURVE

Plato de ducha acabado Pizarra

ACABADO PIZARRA



COLORES ESTÁNDAR

9003
BLANCO

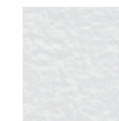

9001
BEIGE



1001
MOKA

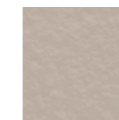

7035
GRIS PERLA



7037
GRIS



7016
GRAFITO



MEDIDAS

ANCHO	LARGO														
	80	90	100	110	120	130	140	150	160	170	180	190	200	220	240
80	•	-	-	-	-	-	-	-	-	-	-	-	-	-	-
90	-	•	-	-	-	-	-	-	-	-	-	-	-	-	-
100	-	-	•	-	-	-	-	-	-	-	-	-	-	-	-

Ficha técnica pág. 80

Plato de ducha mod. NATURE CURVE



REJILLA INOX INCLUIDA
(Rejilla en el color del plato bajo pedido)

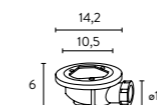

VÁLVULA SIFÓNICA
HORIZONTAL INCLUIDA



OPCIÓN CORTE
CORTE ESPECIAL
(recortes, diagonales, etc.)



COLOR RAL EXTRA
Consultar disponibilidad RAL

HERMES

Plato de ducha acabado Pizarra



ACABADO PIZARRA



COLORES ESTÁNDAR

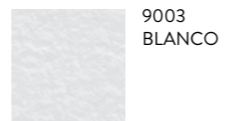

9003
BLANCO

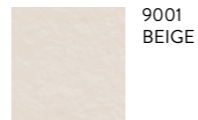

9001
BEIGE



1001
MOKA



7035
GRIS PERLA

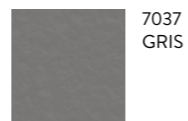

7037
GRIS

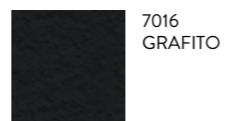

7016
GRAFITO

MEDIDAS

ANCHO	LARGO														
	80	90	100	110	120	130	140	150	160	170	180	190	200	220	240
70	-	-	•	-	•	-	•	•	•	•	•	-	•	-	-
80	-	-	•	-	•	-	•	•	•	•	•	-	•	-	-
90	-	•	•	-	•	•	•	•	•	•	•	-	•	-	-
100	-	-	•	-	•	•	•	•	•	•	•	-	•	-	-

Ficha técnica pág. 80



TAPA EN RESINA 300
INCLUIDA (Estándar siempre en el
color del plato de ducha)

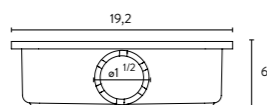

VÁLVULA SIFÓNICA
RECTANGULAR INCLUIDA



OPCIÓN CORTE
CORTE ESPECIAL
(recortes, diagonales, etc.)



COLOR RAL EXTRA
Consultar disponibilidad RAL





ACABADO PIZARRA



COLORES ESTÁNDAR



9003
BLANCO

7035
GRIS PERLA



9001
BEIGE

7037
GRIS



1001
MOKA

7016
GRAFITO



MEDIDAS

MARCO ESTÁNDAR
(SIN OPCIÓN DE CORTE)

ANCHO	LARGO															
	80	90	100	110	120	130	140	145	150	160	170	180	190	200	220	240
70	-	-	•	-	•	-	•	-	•	•	•	•	-	•	-	-
75	-	-	-	-	•	-	•	-	-	•	-	-	-	•	-	-
80	•	-	•	-	•	•	•	•	•	•	•	•	-	•	-	-
85	-	-	-	-	-	-	-	-	-	-	-	•	•	•	-	-
90	-	•	•	-	•	-	•	-	•	•	•	•	-	-	-	-
100	-	-	•	-	•	-	•	-	-	•	-	-	-	-	-	-

MARCO PERSONALIZADO

ANCHO	80	90	100	110	120	130	140	150	160	170	180	190	200	220	240
70	•	•	•	•	•	•	•	•	•	•	•	•	•	•	-
75	-	-	•	•	•	•	•	•	•	•	•	•	•	•	-
80	•	•	•	•	•	•	•	•	•	•	•	•	•	•	•
90	-	•	•	•	•	•	•	•	•	•	•	•	•	•	•
100	-	-	•	•	•	•	•	•	•	•	•	•	•	•	•
120	-	-	-	•	•	•	•	•	•	•	•	•	•	•	-

TIPOS DE TAMAÑO DE MARCO

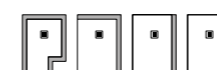

Para marco 1 lado (aplicar 15% de dto. sobre tarifa)
Para marco 2 lados (aplicar 10% de dto. sobre tarifa)
Para marco 3 lados (aplicar 5% de dto. sobre tarifa)

Ficha técnica pág. 80



REJILLA INOX INCLUIDA
(Rejilla en el color del plato bajo pedido)

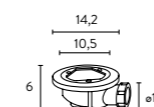

VÁLVULA SIFÓNICA HORIZONTAL INCLUIDA



OPCIÓN CORTE INCLUIDA
(MARCO PERSONALIZADO)



COLOR RAL EXTRA
Consultar disponibilidad RAL

PREMIUM

Plato de ducha acabado Pizarra



ACABADO PIZARRA



COLORES ESTÁNDAR



MEDIDAS

ANCHO	LARGO														
	80	90	100	110	120	130	140	150	160	170	180	190	200	220	240
70	-	•	•	•	•	•	•	•	•	•	•	•	•	-	-
80	-	-	•	•	•	•	•	•	•	•	•	•	•	-	-
90	-	-	•	-	•	•	•	•	•	•	•	-	•	-	-
100	-	-	-	-	•	-	-	•	•	-	•	-	•	-	-

Ficha técnica pág. 81



TAPA EN RESINA RECTANGULAR INCLUID. (Estándar siempre en el color del plato de ducha)

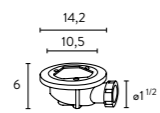

VÁLVULA SIFÓNICA HORIZONTAL INCLUIDA.



OPCIÓN CORTE CORTE ESPECIAL (recortes, diagonales, etc.)



COLOR RAL EXTRA Consultar disponibilidad RAL





ACABADO PIZARRA

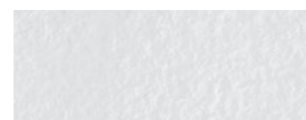

COLORES ESTÁNDAR

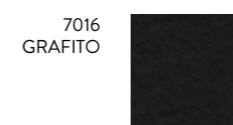
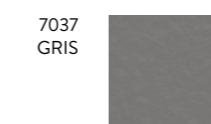
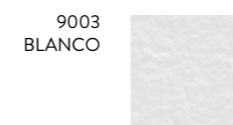

MEDIDAS

ANCHO	LARGO														
	80	90	100	110	120	130	140	150	160	170	180	190	200	220	240
70	-	-	•	-	•	-	•	•	•	•	•	-	•	-	-
80	-	-	•	•	•	-	•	-	•	•	•	-	•	-	-
90	-	•	•	-	•	-	•	•	•	•	•	-	•	-	-
100	-	-	•	-	•	-	•	-	•	-	•	-	•	-	-

Ficha técnica pág. 81



TAPA EN RESINA 300
INCLUIDA. (Estándar siempre en el
color del plato de ducha)

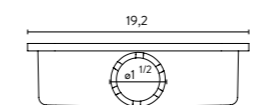

VÁLVULA SIFÓNICA
RECTANGULAR INCLUIDA.



OPCIÓN CORTE
CORTE ESPECIAL
(recortes, diagonales, etc.)



COLOR RAL EXTRA
Consultar disponibilidad RAL

MARQUINA
PS2020

CEMENTO LAVADO
NU3600

CALACATTA
PS2703

MICROCEMENTO
PU3500

DEKOR

DEKOR

Plato de ducha acabado Pizarra

Las mismas características que el modelo Nature combinadas con el diseño del mármol, el hormigón y la madera. Viste tu baño con el diseño de la serie DEKOR y con la ventaja de un material duradero y fácil de limpiar.

ACABADO PIZARRA



COLORES DEKOR

ARABESCO PS2021			HALIFAX PW1001
MARQUINA PS2020			DARK NOGAL PW1022
CALACATTA PS2703			CEMENTO PU3001
ZAHA PS2025			MICROCEMENTO PU3500

IMPORTANTE

Todas las gráficas DEKOR pueden sufrir variaciones de tono debido a diversos factores durante el proceso de fabricación; por lo tanto, la empresa no se hace responsable y no aceptará devoluciones sin la verificación del producto a la recepción por parte del cliente, y siempre antes su instalación.

MEDIDAS

ANCHO	LARGO														
	80	90	100	110	120	130	140	150	160	170	180	190	200	220	240
70	•	•	•	•	•	•	•	•	•	•	•	•	•	•	-
75	-	•	•	•	•	•	•	•	•	•	•	•	•	•	-
80	•	•	•	•	•	•	•	•	•	•	•	•	•	•	•
90	-	•	•	•	•	•	•	•	•	•	•	•	•	•	•
100	-	-	•	•	•	•	•	•	•	•	•	•	•	•	•
120	-	-	-	•	•	•	•	•	•	•	•	•	•	•	-

Ficha técnica pág. 81



REJILLA IMPRESA DEKOR INCLUIDA.

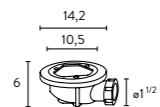

VÁLVULA SIFÓNICA HORIZONTAL INCLUIDA.



OPCIÓN CORTE CORTE ESPECIAL (recortes, diagonales, etc.)



Plato de ducha mod. DEKOR MARQUINA NS2020 / Panel para revestimiento MARQUINA PS2020

03 Bañeras

Producto fabricado con al menos un 75% de roca dolomita. La superficie exterior del producto está protegida por un revestimiento de nanocoat. El material utilizado tiene todas las propiedades de la roca dolomita reforzada con un flexible aglomerante de resina que le confiere resistencia a las cargas mecánicas, daños o impactos, así como a la acción de las altas y bajas temperaturas. Los productos fabricados con este compuesto mineral mantienen una temperatura óptima durante mucho tiempo, por lo que son cálidos al tacto y proporcionan un increíble confort de baño. Gracias a la alta resistencia de la superficie con el revestimiento de nanocoat, el producto se mantiene suave y agradable durante mucho tiempo. Este compuesto mineral no favorece el desarrollo de bacterias y no absorbe agua ni productos químicos, garantizando la calidad y la fácil conservación de su superficie durante mucho tiempo.

COMPOSICIÓN

Resina de poliéster y cargas de última generación

ACABADO

Acabado liso Blanco mate

REVESTIMIENTO EXTERNO

NanoCoat antideslizante de alta resistencia

ACCESORIOS

Todos los modelos incluyen pies (sólo cuando son necesarios), sifón y válvula

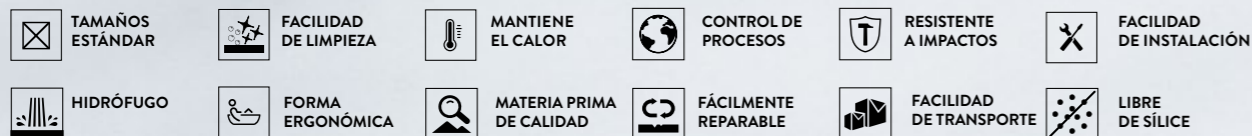

MAE
STELLA
DAFNE
ELBA
SILK
FREYA
CORA
HADA
AURA
BECCA

MAE

Bañera acabado Liso Blanco Mate



Bañera mod. MAE

STELLA

Bañera acabado Liso Blanco Mate



Bañera mod. STELLA

ACABADO LISO BLANCO MATE

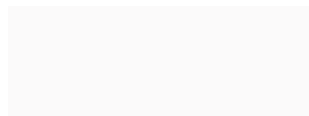

MEDIDA
168 x 82 x 55 cm

COLOR
Blanco Mate

Sifón sin rebosadero incluido en el precio. Tapa de válvula en resina.

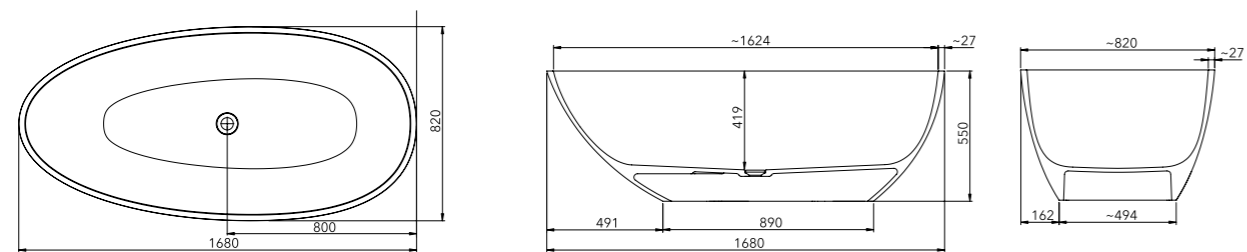

26

ACABADO LISO BLANCO MATE

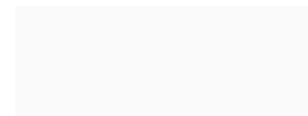

MEDIDA
160 x 75 x 48 cm

COLOR
Blanco Mate

Sifón sin rebosadero incluido.

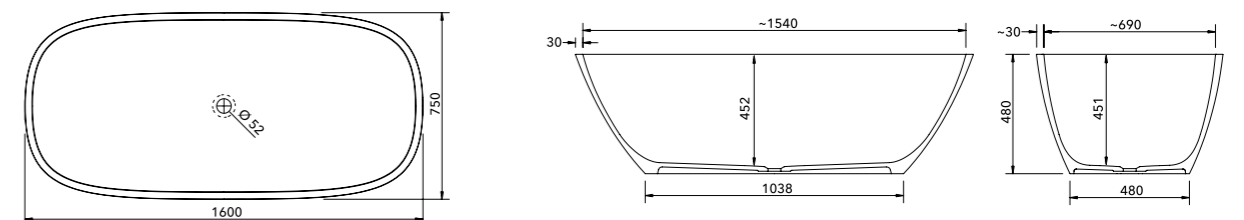

27

DAFNE

Bañera acabado Liso Blanco Mate



Bañera mod. DAFNE

ELBA

Bañera acabado Liso Blanco Mate



Bañera mod. ELBA

ACABADO LISO BLANCO MATE

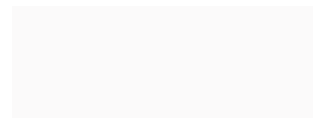

MEDIDA

167,6 x 78,7 x 61 cm

COLOR

Blanco Mate

Sifón sin rebosadero incluido. Tapa de válvula en resina.

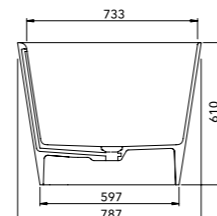
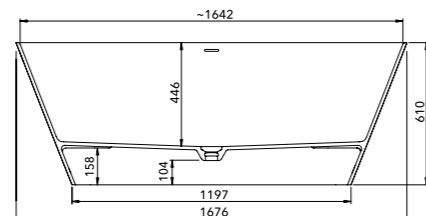
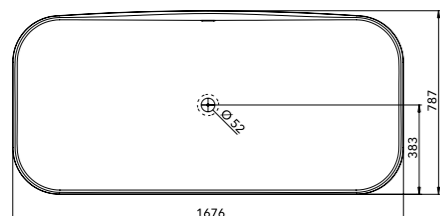

28

ACABADO LISO BLANCO MATE

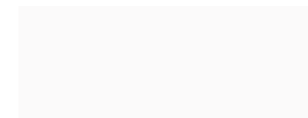

MEDIDA

159,3 x 72 x 65 cm

COLOR

Blanco Mate

Sifón sin rebosadero incluido.

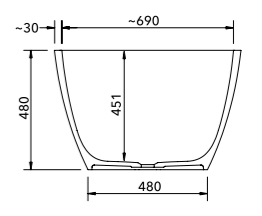
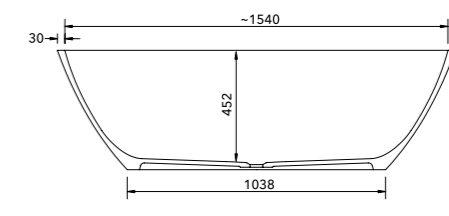
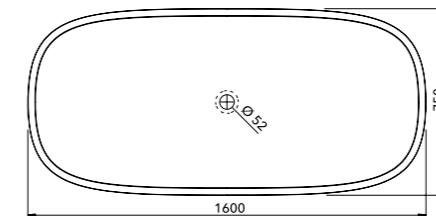

29

SILK

Bañera acabado Liso Blanco Mate



Bañera mod. SILK / Lavabo mod. CLOE

FREYA

Bañera acabado Liso Blanco Mate



Bañera mod. FREYA

ACABADO LISO BLANCO MATE

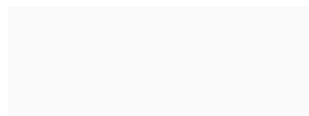

MEDIDA	COLOR
170 x 78,6 x 63,4 cm	Blanco Mate

Sifón sin rebosadero incluido. Tapa de válvula en resina.

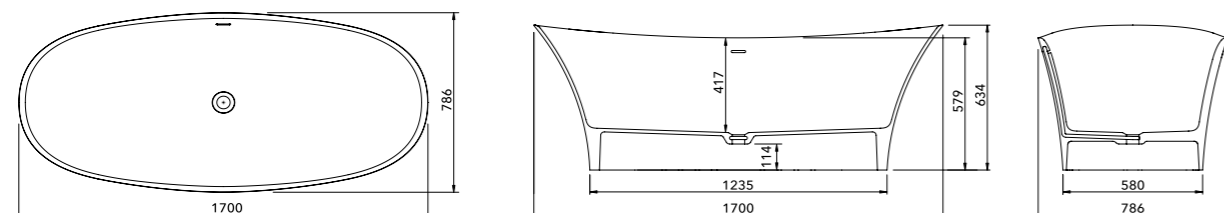

30

ACABADO LISO BLANCO MATE

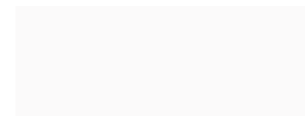

MEDIDA	COLOR
160 x 78,7 x 61,5 cm	Blanco Mate

Sifón sin rebosadero incluido.

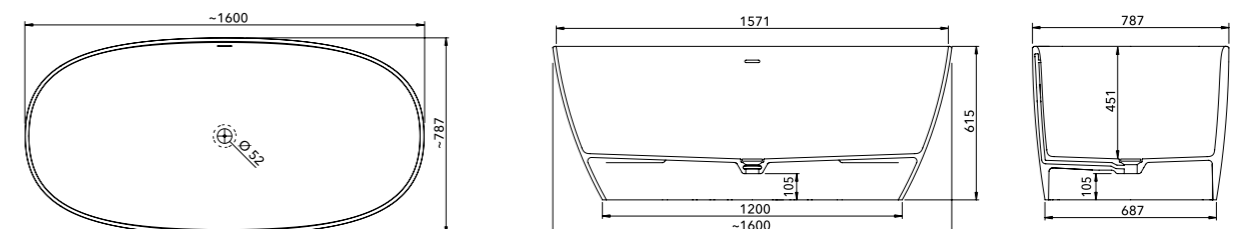

31

HADA

Bañera acabado Liso Blanco Mate



Bañera mod. HADA

CORA

Bañera acabado Liso Blanco Mate



Bañera mod. CORA

ACABADO LISO BLANCO MATE

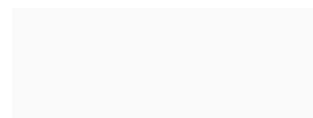

MEDIDA	COLOR
160 x 75 x 50 cm	Blanco Mate

Sifón sin rebosadero incluido. Tapa de válvula en resina.

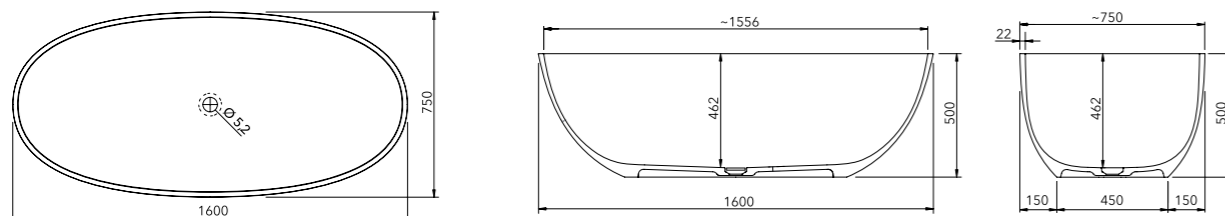

32

ACABADO LISO BLANCO MATE

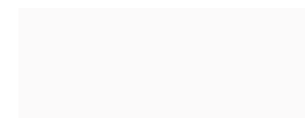

MEDIDA	COLOR
170 x 70 x 60 cm	Blanco Mate

Sifón sin rebosadero incluido.

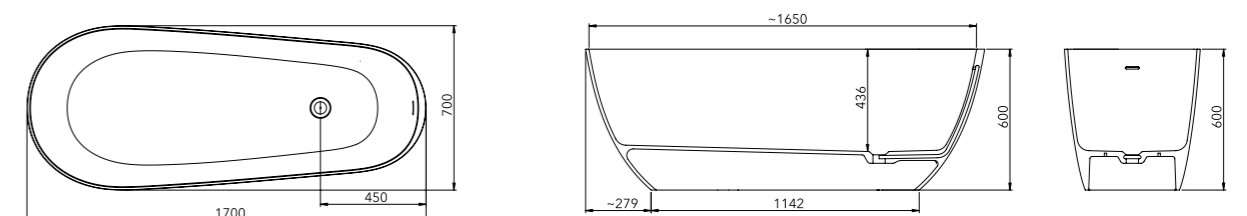

33

AURA

Bañera acabado Liso Blanco Mate



Bañera mod. AURA / Lavabo integrado con toallero mod. HEBE

BECCA

Bañera acabado Liso Blanco Mate



Bañera mod. BECCA / Panel para revestimiento DEKOR mod. CALACATTA PS2703

ACABADO LISO BLANCO MATE

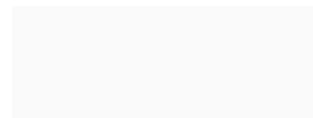

MEDIDA	COLOR
158 x 77 x 63 cm	Blanco Mate

Sifón sin rebosadero incluido. Tapa de válvula en resina.

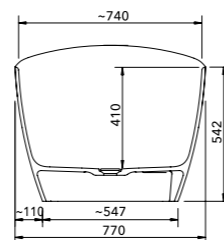
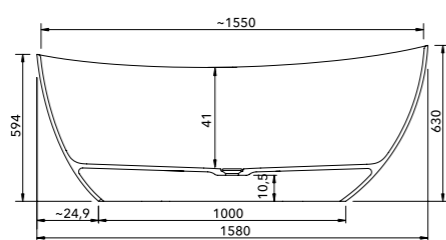
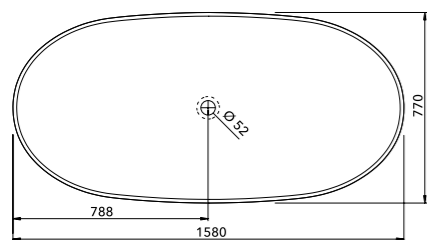

34

ACABADO LISO BLANCO MATE

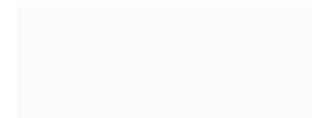

MEDIDA	COLOR
158 x 86 x 58 cm	Blanco Mate

Sifón sin rebosadero incluido.

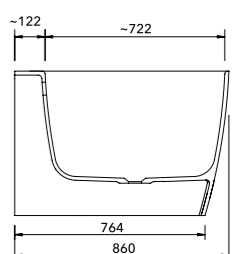
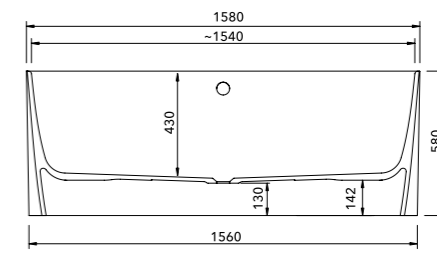
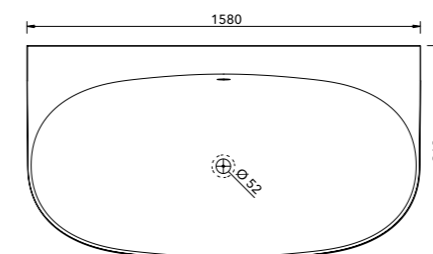

35

Instalación sin trabajos de albañilería

Fabricado en material de resina de poliuretano antideslizante, limpio e higiénico, que garantiza una perfecta adaptación a la humedad del espacio de baño y una mayor resistencia y elasticidad frente a golpes y caídas. Más que una opción para el cuarto de baño, el panel para revestimiento de resinas flexibles con cargas minerales va más allá de su papel funcional en la simple transición de la bañera a la ducha.

Nuestros paneles ofrecen una solución única, con un enfoque creativo de la renovación, el diseño y la estética. Los espacios se transforman y adoptan una nueva dimensión, combinando acabados y color con el resto de elementos del baño, aumentando así las posibilidades de diseño de cada ambiente.

TECNOLOGÍA NANOBATH

Impide la reproducción de bacterias en zonas húmedas.

TEXTURAS ÚNICAS

Texturas que mezclan materiales y luz, acabados y espacios.

ACABADO

Pizarra natural.

REVESTIMIENTO EXTERNO

DEKOR y 6 colores RAL estándar
(Otros colores: consultar disponibilidad RAL)

IMPORTANTE

Todas las gráficas DEKOR pueden sufrir variaciones de tono debido a diversos factores durante el proceso de fabricación; por lo tanto, la empresa no se hace responsable y no aceptará devoluciones sin la verificación del producto a la recepción por parte del cliente, y siempre antes su instalación.

COLORES
ESTÁNDAR

DEKOR

COLORES ESTÁNDAR

Panel de revestimiento



Panel para revestimiento 9003 BLANCO
Plato de ducha mod. NEO

ACABADO PIZARRA



COLORES ESTÁNDAR



COLOR RAL EXTRA
Consultar disponibilidad RAL

MEDIDAS

ANCHO	ALTO									
	70	80	100	120	140	160	180	200	220	240
60	•	•	•	•	•	•	•	•	•	•
70	•	•	•	•	•	•	•	•	•	•
80	•	•	•	•	•	•	•	•	•	•
90	•	•	•	•	•	•	•	•	•	•
100	•	•	•	•	•	•	•	•	•	•
120	•	•	•	•	•	•	•	•	•	•

Espesor de 0,6cm.
Cálculo de paneles a medida por m².
Ficha técnica pág. 91



Panel para revestimiento 9003 BLANCO / Plato de ducha mod. NATURE



Panel para revestimiento MARQUINA PS2020
/ Plato de ducha DEKOR MARQUINA NS2020

ACABADO PIZARRA

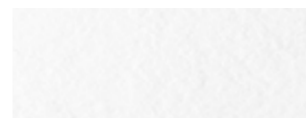

COLORES DEKOR

ARABESCO PS2021



MARQUINA PS2020

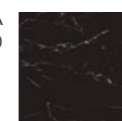

CALACATTA PS2703



ZAHA PS2025

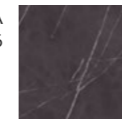

HALIFAX PW1001



DARK NOGAL PW1022

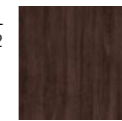

CEMENTO PU3001



MICROCEMENTO PU3500



Panel para revestimiento mod. CEMENTO LAVADO PU3600 / Lavabo mod. KUM

MEDIDAS

ANCHO	ALTO									
	70	80	100	120	140	160	180	200	220	240
60	•	•	•	•	•	•	•	•	•	•
70	•	•	•	•	•	•	•	•	•	•
80	•	•	•	•	•	•	•	•	•	•
90	•	•	•	•	•	•	•	•	•	•
100	•	•	•	•	•	•	•	•	•	•
120	•	•	•	•	•	•	•	•	•	•

Espesor de 0,6cm
Ficha técnica pág. 91

05 Lavabos

La solución ideal para el cuarto de baño

Los lavabos de baño estándar permiten un servicio rápido sin renunciar a la máxima calidad de acabado y materiales.

Están fabricados con resinas y cargas minerales. No tienen poros ni juntas, lo que les confiere una superficie limpia y duradera.

CARACTERÍSTICAS DE TODOS NUESTROS LAVABOS

COMPOSICIÓN

Resina de poliéster y cargas de última generación.

ACABADO

Acabado liso Blanco Mate.

REVESTIMIENTO EXTERNO

NanoCoat de alta resistencia..

ACCESORIOS

Consulte la tarifa de precios para ver qué complementos están incluidos en los precios estándar y los complementos opcionales.



TAMAÑOS
ESTÁNDAR



FÁCILMENTE
REPARABLE

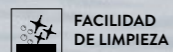

FACILIDAD
DE LIMPIEZA



MATERIA PRIMA
DE CALIDAD

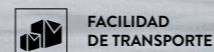

FACILIDAD
DE TRANSPORTE



HIDRÓFUGO

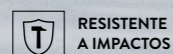

RESISTENTE
A IMPACTOS

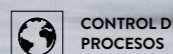

CONTROL DE
PROCESOS



RAPIDEZ
EN LA ENTREGA

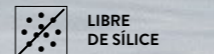

LIBRE
DE SÍLICE

ATHOS

ZERO

DANTE

COSMO

CIRCUS

TOP

CLOE

NOE

CYRO

KUMI

LYSE

VEGA

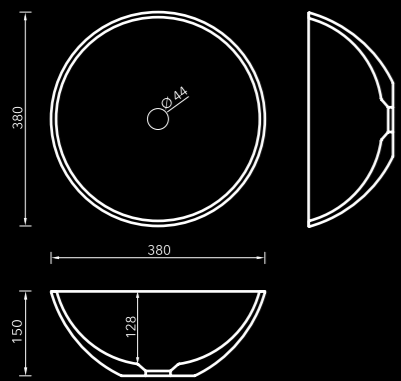

MEDIDA	COLOR
39,5x39,5x15,5 cm	Blanco Mate

TOP

Lavabo acabado Liso Blanco Mate

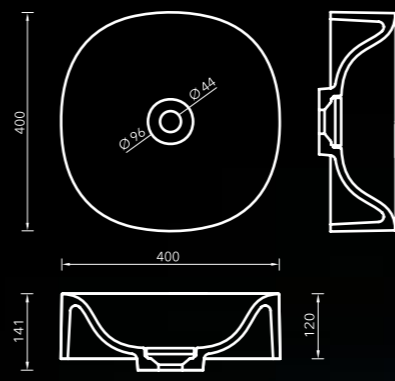

MEDIDA	COLOR
40,4x40,4x12 cm	Blanco Mate

COSMO

Lavabo acabado Liso Blanco Mate
(Tapa de válvula en resina)

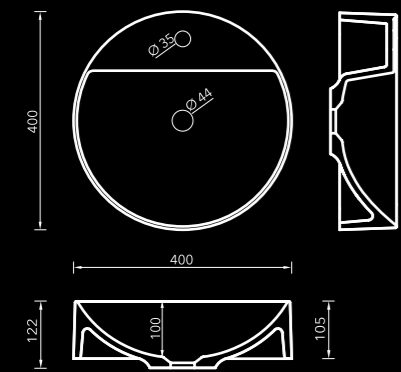

MEDIDA	COLOR
40x40x10,5 cm	Blanco Mate

ZERO

Lavabo acabado Liso Blanco Mate

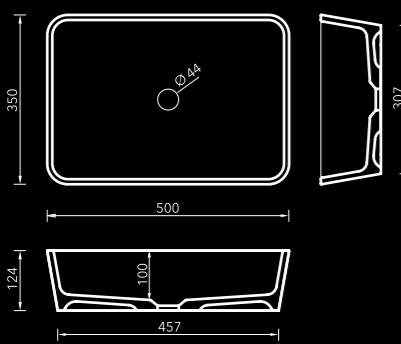

MEDIDA	COLOR
50x35x12,4 cm	Blanco Mate

ATHOS

Lavabo acabado Liso Blanco Mate

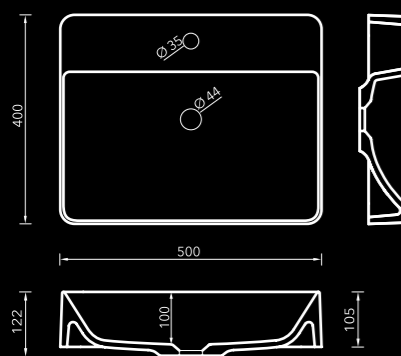

MEDIDA	COLOR
50x40x10,5 cm	Blanco Mate

DANTE

Lavabo acabado Liso Blanco Mate



CIRCUS

Lavabo acabado Liso Blanco Mate



Lavabo mod. CIRCUS / BALDA frontal 8

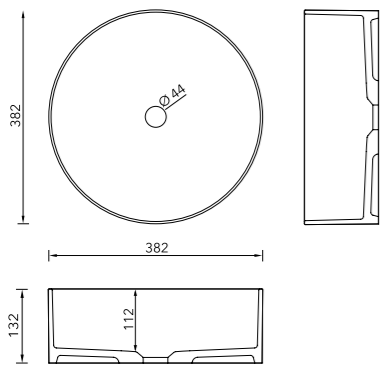

ACABADO LISO BLANCO MATE

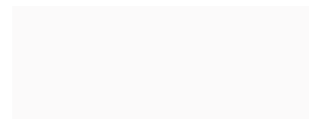

MEDIDA
38x38x13,5 cm

COLOR
Blanco Mate

CLOE

Lavabo acabado Liso Blanco Mate



Lavabo mod. CLOE

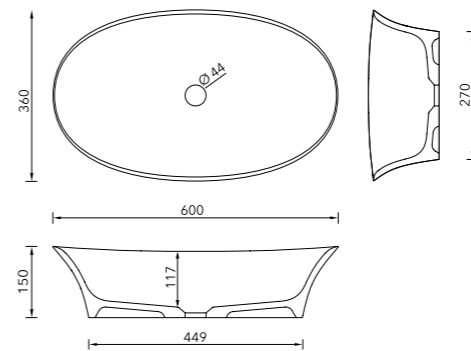

ACABADO LISO BLANCO MATE

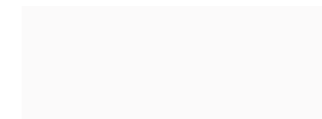

MEDIDA
60x36x13,9 cm

COLOR
Blanco Mate

NOE

Lavabo acabado Liso Blanco Mate



Lavabo mod. NOE / BALDA frontal 8

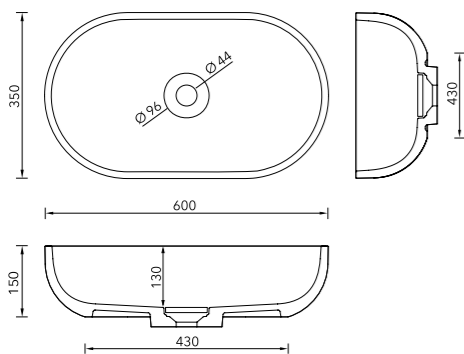

ACABADO LISO BLANCO MATE

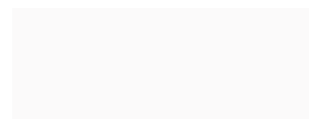

MEDIDA
60x35x15 cm

COLOR
Blanco Mate

KUMI

Lavabo acabado Liso Blanco Mate



Lavabo mod. KUMI / Panel para revestimiento mod. CEMENTO LAVADO PU3600

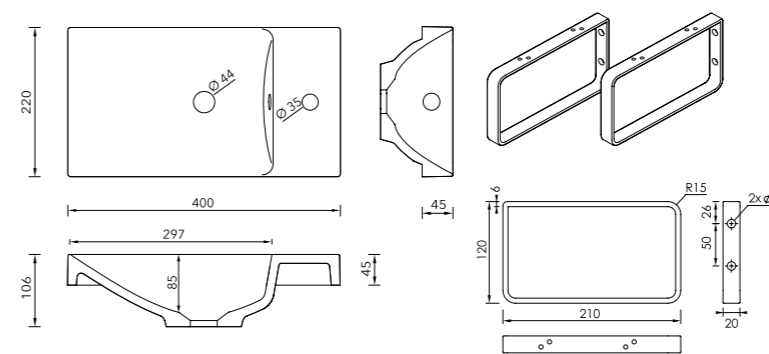

ACABADO LISO BLANCO MATE

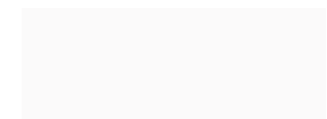

MEDIDA
40x22x10,6 cm

COLOR
Blanco Mate

Rebosadero incluido.
Soportes acabado metal cromo (x2) incluidos.

CYRO

Lavabo acabado Liso Blanco Mate

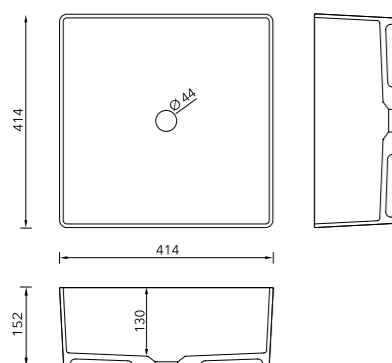

ACABADO LISO BLANCO MATE

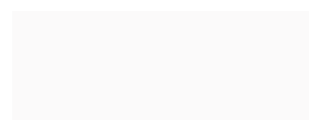

MEDIDA
41,4x41,4x15,2 cm

COLOR
Blanco Mate



06 Lavabos integrados



MILO
HEBE
FIONA
ARIA
FORMAS
IDEAL
ILLICE
MIAMI

-  TAMAÑOS ESTÁNDAR
-  FÁCILMENTE REPARABLE
-  FACILIDAD DE LIMPIEZA
-  MATERIA PRIMA DE CALIDAD
-  FACILIDAD DE TRANSPORTE
-  HIDRÓFUGO
-  RESISTENTE A IMPACTOS
-  CONTROL DE PROCESOS
-  RAPIDEZ EN LA ENTREGA
-  LIBRE DE SÍLICE

MILO

Lavabo integrado acabado Liso Blanco Mate



Lavabo integrado mod. MILO / BALDA grosor 1,5

Ficha técnica pág. 86

ACABADO LISO

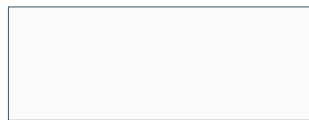

COLORES ESTÁNDAR



REBOSADERO INCLUIDO

MILO CENTRADO

Medidas del lavabo integrado: 54x30x12 cm

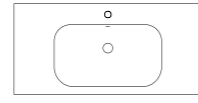

MEDIDA	COLOR
61x46	Blanco Mate
71x46	Blanco Mate
81x46	Blanco Mate
91x46	Blanco Mate
101x46	Blanco Mate
121x46	Blanco Mate
181x46	Blanco Mate

MILO LATERAL

Medidas del lavabo integrado: 54x30x12 cm



MEDIDA	COLOR
101x46 izq	Blanco Mate
101x46 dcha	Blanco Mate
121x46 izq	Blanco Mate
121x46 dcha	Blanco Mate

MILO DOBLE

Medidas del lavabo integrado: 54x30x12 cm

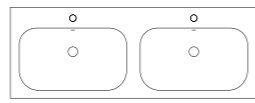

MEDIDA	COLOR
121x46	Blanco Mate
141x46	Blanco Mate
150x46	Blanco Mate
181x46	Blanco Mate



Lavabo integrado mod. MILO LATERAL IZQUIERDA
Panel para revestimiento mod. MARQUINA PS2020

HEBE

Lavabo integrado acabado Liso Blanco Mate



Lavabo integrado doble mod. HEBE / BALDA frontal 8

REBOSADERO INCLUIDO

HEBE CENTRADO

Medidas del lavabo integrado: 54x30x12 cm

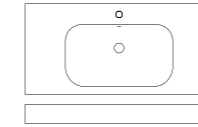

MEDIDA	COLOR
61x46	Blanco Mate
71x46	Blanco Mate
81x46	Blanco Mate
91x46	Blanco Mate
101x46	Blanco Mate
121x46	Blanco Mate

HEBE DOBLE

Medidas del lavabo integrado: 54x30x12 cm

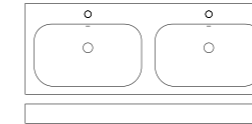

MEDIDA	COLOR
121x46	Blanco Mate

HEBE CENTRADO SOPORTE PARA TOALLA

Medidas del lavabo integrado: 54x30x12 cm / Toallero: 50 x 5 cm

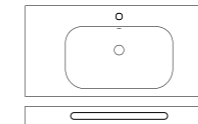

MEDIDA	COLOR
61x46	Blanco Mate
71x46	Blanco Mate
81x46	Blanco Mate
91x46	Blanco Mate
101x46	Blanco Mate
121x46	Blanco Mate

HEBE DOBLE SOPORTE PARA TOALLA

Medidas del lavabo integrado: 54x30x12 cm / Toallero: 50 x 5 cm

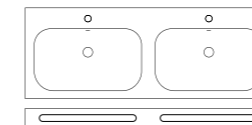

MEDIDA	COLOR
121x46	Blanco Mate



Lavabo integrado mod. HEBE

Ficha técnica pág. 86

ACABADO LISO

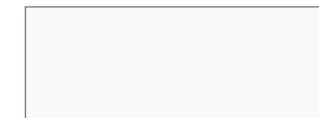

COLORES ESTÁNDAR



BLANCO MATE

INCLUYE SOPORTES PARA SU INSTALACIÓN
(Las medidas 61 y 121D incluye TORNILLOS para su instalación)

FIONA

Lavabo integrado acabado Liso Blanco Mate



Lavabo integrado mod. FIONA

Ficha técnica pág. 87

ACABADO LISO

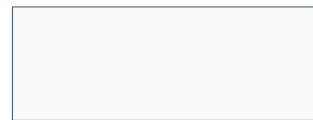

COLORES ESTÁNDAR



REBOSADERO INCLUIDO

FIONA CENTRADO

Medidas del lavabo integrado: 50,5x26,3x12 cm

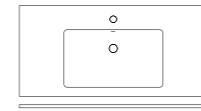

MEDIDA	COLOR
61x46	Blanco Mate
71x46	Blanco Mate
81x46	Blanco Mate
91x46	Blanco Mate

FIONA CENTRADO

Medidas del lavabo integrado: 60,5x26,3x12 cm

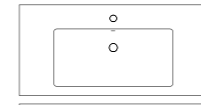

MEDIDA	COLOR
101x46	Blanco Mate
121x46	Blanco Mate

FIONA LATERAL

Medidas del lavabo integrado: 50,5x26,3x12 cm



MEDIDA	COLOR
121x46 izq	Blanco Mate
121x46 dcha	Blanco Mate

FIONA DOBLE

Medidas del lavabo integrado: 50,5x26,3x12 cm



MEDIDA	COLOR
121x46	Blanco Mate
141x46	Blanco Mate

FIONA SENO GRANDE

Medidas del lavabo integrado: 100,4x26,3x12 cm

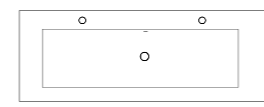

MEDIDA	COLOR
121x46	Blanco Mate



Lavabo integrado doble mod. FIONA

ARIA

Lavabo integrado acabado Liso Blanco Mate



Lavabo integrado mod. ARIA



Lavabo integrado mod. ARIA / Plato de ducha mod. NATURE CURVE

Ficha técnica pág. 87

REBOSADERO INCLUIDO

ARIA CENTRADO

Medidas del lavabo integrado: 50,5x27,8x12 cm

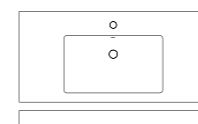

MEDIDA	COLOR
61x46	Blanco Mate
71x46	Blanco Mate
81x46	Blanco Mate
91x46	Blanco Mate
101x46	Blanco Mate
121x46	Blanco Mate

ARIA DOBLE

Medidas del lavabo integrado: 50,5x27,8x12 cm

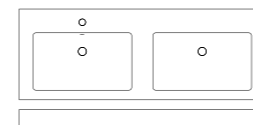

MEDIDA	COLOR
121x46	Blanco Mate

ACABADO LISO

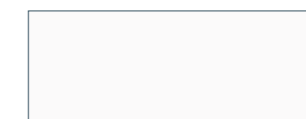

COLORES ESTÁNDAR



INCLUYE SOPORTES PARA SU INSTALACIÓN
(Las medidas 61 y 71 incluye TORNILLOS para su instalación)

LAVABOS INTEGRADOS 1,2 CM ESTÁNDAR Y A MEDIDA



Lavabo integrado FORMAS 1001 MOKA / ficha técnica pág. 88



Lavabo integrado IDEAL 7016 GRAFITO / ficha técnica pág. 88



Lavabo integrado ILLICE 7035 GRIS PERLA / ficha técnica pág. 89

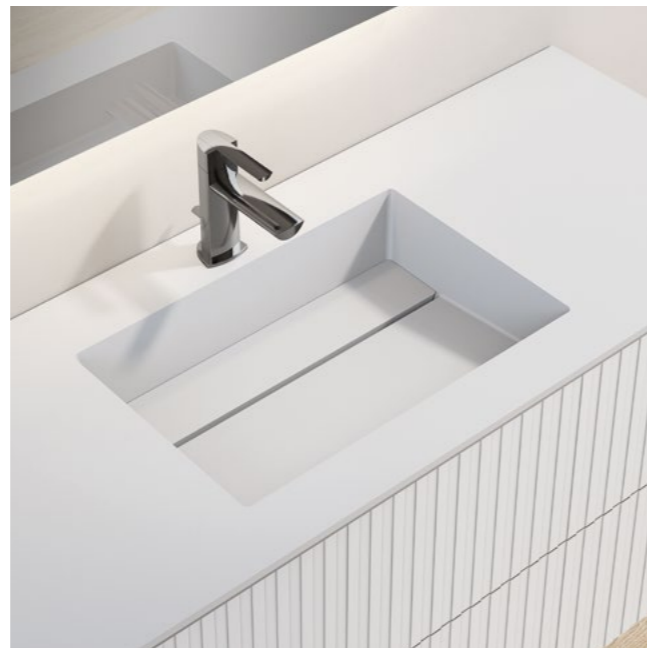

Lavabo integrado MIAMI 9003 BLANCO / ficha técnica pág. 89

ACABADO LISO

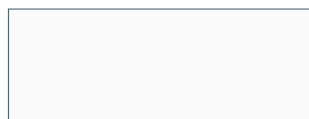

COLORES ESTÁNDAR



9003
BLANCO



1001
MOKA



7037
GRIS



9001
BEIGE



7035
GRIS PERLA



7016
GRAFITO



COLOR RAL EXTRA
Consultar disponibilidad RAL



LAVABOS INTEGRADOS 12 A 15 CM ESTÁNDAR Y A MEDIDA



Lavabo integrado mod. IDEAL 7016 GRAFITO



Lavabo integrado FORMAS 1001 MOKA / ficha técnica pág. 88



Lavabo integrado IDEAL 9003 BLANCO / ficha técnica pág. 88



Lavabo integrado ILLICE 90001 BEIGE / ficha técnica pág. 89

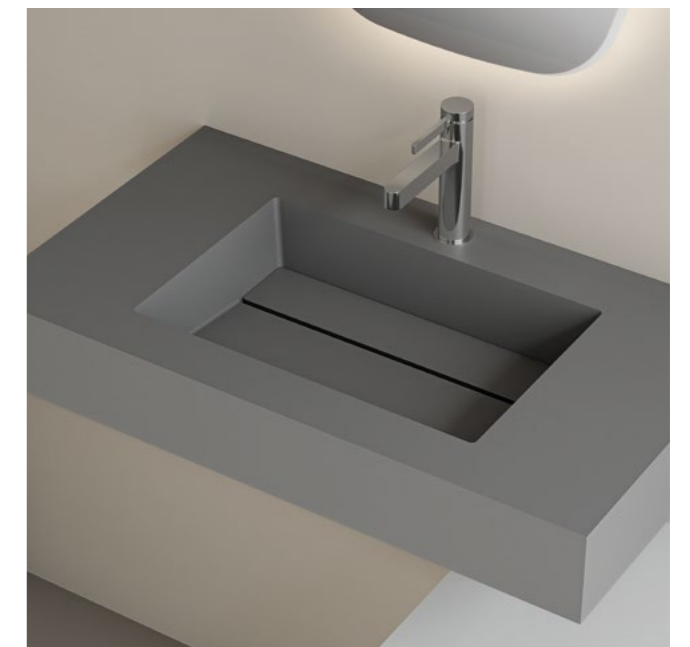

Lavabo integrado MIAMI 7035 GRIS PERLA / ficha técnica pág. 89

ACABADO LISO

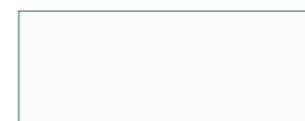

COLORES ESTÁNDAR

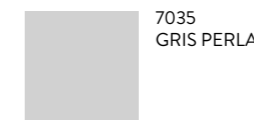
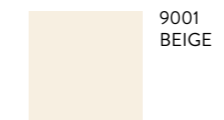
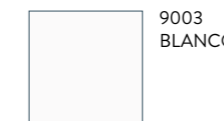

COLOR RAL EXTRA
Consultar disponibilidad RAL

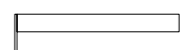

ESCUADRAS
(INCLUIDAS EN EL PRECIO)

LAVABOS INTEGRADOS

FORMAS

Medidas del lavabo integrado: 50x30x12 cm
Encimera (grosor): 1,2 cm
Consola (grosor): faldón de 12 a 15 cm

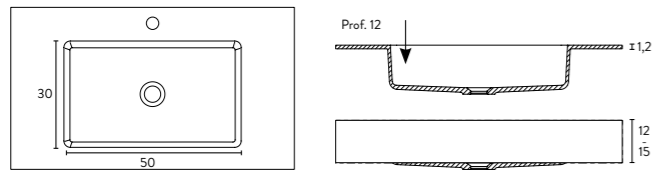

IDEAL

Medidas del lavabo integrado: 43,4x26,4x12 cm
Encimera (grosor): 1,2 cm
Consola (grosor): faldón de 12 a 15 cm

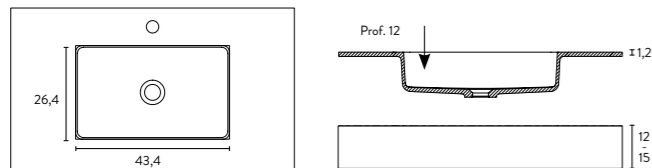

ILLICE (solo disponible en fondo 46)

Medidas del lavabo integrado: 45,9x26,6x10,5 cm
Encimera (grosor): 1,2 cm
Consola (grosor): faldón de 12 a 15 cm

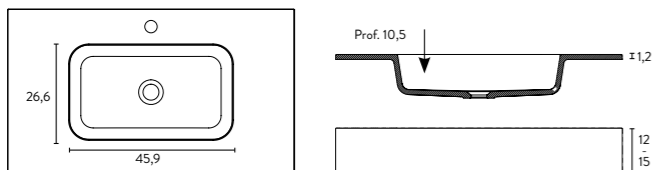

MIAMI

Medidas del lavabo integrado: 46x29,5x9 cm (válvula oculta)
Encimera (grosor): 1,2 cm
Consola (grosor): faldón de 12 a 15 cm

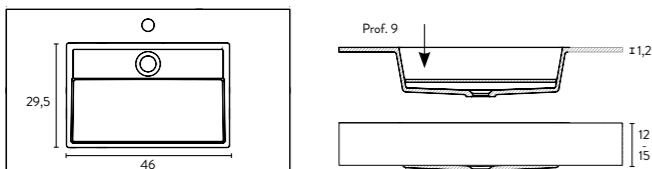

Todas las encimeras y consolas van sin rebosadero por defecto. En caso de incluir rebosadero, indicar en el pedido.

ACABADO LISO

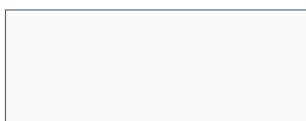

COLORES ESTÁNDAR

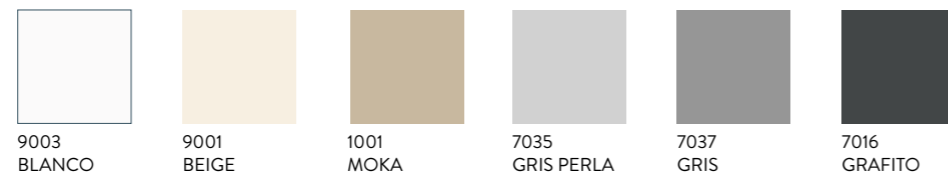

LAVABOS INTEGRADOS

SIN LAVABO

ENCIMERA DE SOBREMESA
GROSOR 1,2

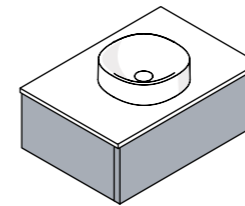

CON LAVABO

ENCIMERA INTEGRADA
GROSOR 1,2

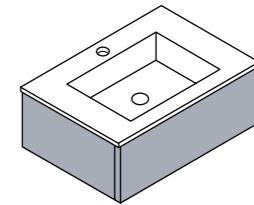

CONSOLA DE SOBREMESA
GROSOR 12 A 15

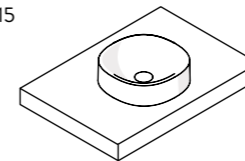

CONSOLA INTEGRADA
GROSOR 12 A 15

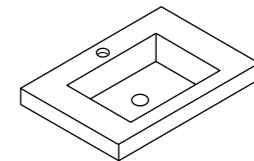

MEDIDA	SIN LAVABO	
	GROSOR 1,2	GROSOR 12 A 15
61x46/51	•	•
71x46/51	•	•
81x46/51	•	•
91x46/51	•	•
101x46/51	•	•
121x46/51	•	•
141x46/51	•	•
151x46/51	•	•
161x46/51	•	•
171x46/51	•	•
181x46/51	•	•
191x46/51	•	•
201x46/51	•	•

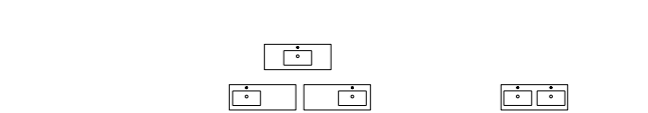

MEDIDA	CON LAVABO CENT. / LATERAL		CON LAVABO DOBLE SENO	
	GROSOR 1,2	GROSOR 12 A 15	GROSOR 1,2	GROSOR 12 A 15
61x46/51	•	•	-	-
71x46/51	•	•	-	-
81x46/51	•	•	-	-
91x46/51	•	•	-	-
101x46/51	•	•	-	-
121x46/51	•	•	•	•
141x46/51	•	•	•	•
151x46/51	•	•	•	•
161x46/51	•	•	•	•
171x46/51	•	•	•	•
181x46/51	•	•	•	•
191x46/51	•	•	•	•
201x46/51	•	•	•	•

Todas las encimeras y consolas van sin rebosadero por defecto. En caso de incluir rebosadero, indicar en el pedido.

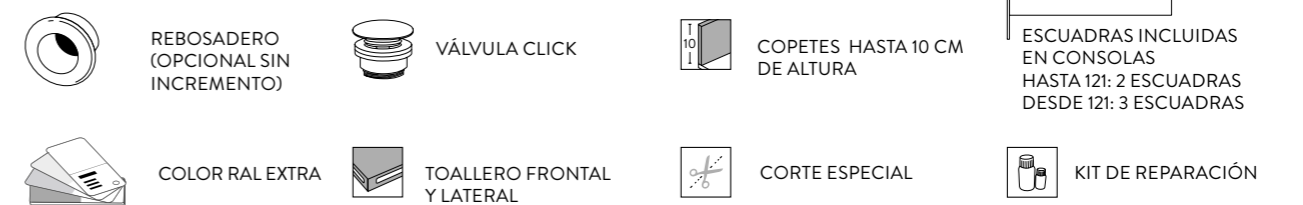

BLANCO MATE

DEKOR

-  TAMAÑOS ESTÁNDAR
-  FÁCILMENTE REPARABLE
-  FACILIDAD DE LIMPIEZA
-  MATERIA PRIMA DE CALIDAD
-  FACILIDAD DE TRANSPORTE
-  HIDRÓFUGO
-  RESISTENTE A IMPACTOS
-  CONTROL DE PROCESOS
-  RAPIDEZ EN LA ENTREGA
-  LIBRE DE SÍLICE

BALDA

Acabado Liso Blanco Mate



BALDA grosor 1,5 / Lavabo integrado mod. MILO

Ficha técnica pág. 90

ACABADO LISO

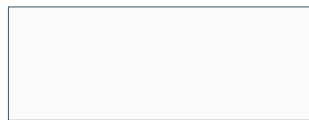

COLORES ESTÁNDAR



BLANCO
9003

INCLUYE SOPORTES PARA LA INSTALACIÓN

BALDA CON FALDÓN 8 CM.

INCLUYE SOPORTES EN EL PRECIO (Ficha técnica pág. 00)

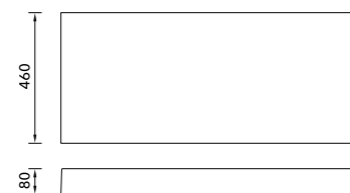

MEDIDA	COLOR
61x46 cm	Blanco Mate
81x46 cm	Blanco Mate
91x46 cm	Blanco Mate
101x46 cm	Blanco Mate
121x46 cm	Blanco Mate

BALDA SIMPLE 1,5 CM.

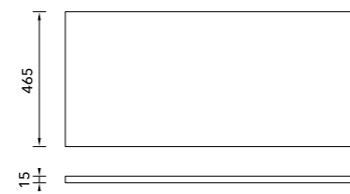

MEDIDA	COLOR
61x46,5 cm	Blanco Mate
71x46,5 cm	Blanco Mate
81x46,5 cm	Blanco Mate
91x46,5 cm	Blanco Mate
101x46,5 cm	Blanco Mate
121x46,5 cm	Blanco Mate
141x46,5 cm	Blanco Mate
161x46,5 cm	Blanco Mate
181x46,5 cm	Blanco Mate



BALDA frontal 8 / Lavabo mod. CIRCUS



BALDA DEKOR CON FALDÓN HALIFAX PW1001 / Lavabo mod. COSMO

BALDA DEKOR

Acabado Liso Dekor

BALDA DEKOR CON FALDÓN 12 CM.

INCLUYE SOPORTES (Ficha técnica pág. 00)

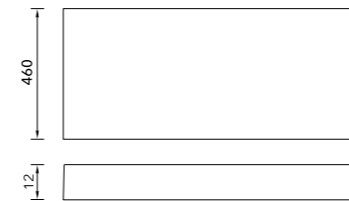

MEDIDA	COLOR
61x46/51 cm	Dekor
71x46/51 cm	Dekor
81x46/51 cm	Dekor
91x46/51 cm	Dekor
101x46/51 cm	Dekor
121x46/51 cm	Dekor
141x46/51 cm	Dekor
151x46/51 cm	Dekor
161x46/51 cm	Dekor
171x46/51 cm	Dekor
181x46/51 cm	Dekor
191x46/51 cm	Dekor
201x46/51 cm	Dekor

BALDA DEKOR SIN FALDÓN 1,5 CM.

SOPORTES NO INCLUIDOS

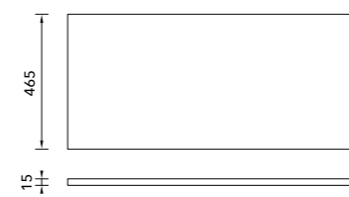

MEDIDA	COLOR
61x46/51 cm	Dekor
71x46/51 cm	Dekor
81x46/51 cm	Dekor
91x46/51 cm	Dekor
101x46/51 cm	Dekor
121x46/51 cm	Dekor
141x46/51 cm	Dekor
151x46/51 cm	Dekor
161x46/51 cm	Dekor
171x46/51 cm	Dekor
181x46/51 cm	Dekor
191x46/51 cm	Dekor
201x46/51 cm	Dekor



Ficha técnica pág. 90

ACABADO LISO

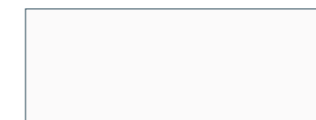

COLORES DEKOR

	ARABESCO PS2021		HALIFAX PW1001
	MARQUINA PS2020		DARK NOGAL PW1022
	CALACATTA PS2703		CEMENTO PU3001
	ZAHA PS2025		MICROCEMENTO PU3500

08 Accesorios
y fichas técnicas



ACCESORIOS PARA
PLATOS DE DUCHA,
LAVABOS, LAVABOS
INTEGRADOS Y BALDAS

FICHAS TÉCNICAS

ANEXO

ACCESORIOS

Platos de ducha, lavabos y lavabos integrados

PLATOS DE DUCHA. VÁLVULAS

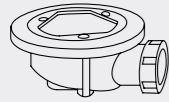

ACCESORIO PARA PLATO DE DUCHA
VÁLVULA SIFÓNICA HORIZONTAL
(ACCESORIO INCLUIDO)

COMPATIBLE CON LOS MODELOS:
NATURE / MARCO / NATURE CURVE / PREMIUM / DEKOR

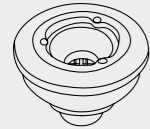

ACCESORIO PARA PLATO DE DUCHA
VÁLVULA SIFÓNICA VERTICAL
(ACCESORIO OPCIONAL)

COMPATIBLE CON LOS MODELOS:
NATURE / MARCO / NATURE CURVE / PREMIUM / DEKOR

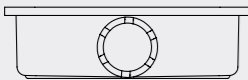

ACCESORIO PARA PLATO DE DUCHA
VÁLVULA SIFÓNICA RECTANGULAR
(ACCESORIO INCLUIDO)

COMPATIBLE CON LOS MODELOS:
HERMES / NEO

PLATOS DE DUCHA. REJILLAS Y TAPAS

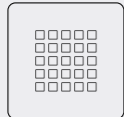

125x125x1,5 mm.

ACCESORIO PARA PLATO DE DUCHA
REJILLA INOX CUADRADA
(ACCESORIO INCLUIDO)

COMPATIBLE CON LOS MODELOS:
NATURE / MARCO / NATURE CURVE

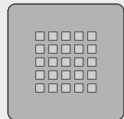

125x125x1,5 mm.

ACCESORIO PARA PLATO DE DUCHA
REJILLA INOX COLOR RAL CUADRADA
(ACCESORIO OPCIONAL)

COMPATIBLE CON LOS MODELOS:
NATURE / MARCO / NATURE CURVE

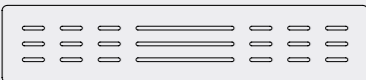

(700) 580x120x1,5 mm. (800) 679x120x1,5 mm.
(900) 744x120x1,5 mm. (1000) 880x120x1,5 mm.

ACCESORIO PARA PLATO DE DUCHA
REJILLA INOX RECTANGULAR
(ACCESORIO OPCIONAL)

COMPATIBLE CON EL MODELO:
PREMIUM



(700) 580x120x12 mm. (800) 679x120x12 mm.
(900) 779x140x14 mm. (1000) 880x120x17 mm.

ACCESORIO PARA PLATO DE DUCHA
TAPA EN RESINA RECTANGULAR
(ACCESORIO INCLUIDO)

COMPATIBLE CON EL MODELO:
PREMIUM

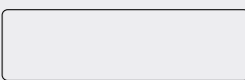

300x78x5 mm.

ACCESORIO PARA PLATO DE DUCHA
TAPA EN RESINA 300
(ACCESORIO INCLUIDO)

COMPATIBLE CON LOS MODELOS:
HERMES / NEO

ACCESORIOS

Platos de ducha, lavabos y lavabos integrados

PLATOS DE DUCHA. COMPLEMENTOS



ACCESORIO PARA PLATO DE DUCHA
COLOR RAL EXTRA (ACCESORIO OPCIONAL)

COMPATIBLE CON LOS MODELOS:
HERMES / NATURE / MARCO / NATURE CURVE /
PREMIUM / NEO



ACCESORIO PARA PLATO DE DUCHA
CORTE ESPECIAL
(ACCESORIO OPCIONAL)



ACCESORIO PARA PLATO DE DUCHA
KIT REPARACIÓN (ACCESORIO OPCIONAL)
COMPATIBLE CON TODOS NUESTROS MODELOS DE
PLATOS DE DUCHA

Para el tratamiento de daños en las superficies de platos de ducha de resinas y cargas minerales acabados con Gel Coat.



ACCESORIO PARA PLATO DE DUCHA
KIT PINTURA (ACCESORIO OPCIONAL)
COMPATIBLE CON TODOS NUESTROS MODELOS DE
PLATOS DE DUCHA

Para el tratamiento de arañazos o manchas ligeras en superficies de platos de ducha de resinas y cargas minerales acabados con Gel Coat.

LAVABOS / LAVABOS INTEGRADOS / BALDAS

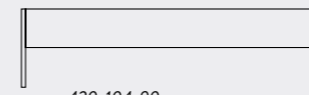

420x104x90 mm.

ACCESORIO PARA LAVABOS Y BALDAS
SOPORTES ZINCADOS (ACCESORIO INCLUIDO)

COMPATIBLE CON LOS MODELOS DE LAVABOS
INTEGRADOS Y BALDA 8



366x69x70 mm.

ACCESORIO PARA LAVABOS Y BALDAS
SOPORTES INOX (ACCESORIO OPCIONAL)

COMPATIBLE CON LOS MODELOS DE LAVABOS
INTEGRADOS Y BALDA 8

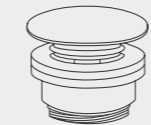

ACCESORIO PARA LAVABOS
VÁLVULA CLICK (ACCESORIO OPCIONAL)

COMPATIBLE CON LOS MODELOS:
ZERO / DANTE / ATHOS / TOP / CIRCUS / CLOE / NOE /
KUMI / LYSE / CYRO



ACCESORIO PARA LAVABOS
REBOSADERO (ACCESORIO INCLUIDO)

ACCESORIO INCLUIDO EN LOS MODELOS DE LAVABO
INTEGRADO Y KUMI

PLATOS DE DUCHA

Información técnica

NATURE (VÁLVULA SIFÓNICA HORIZONTAL / REJILLA INOX INCLUIDAS)

B 70 / 75 / 80			B 90 / 100			B 120		
A	C	D	A	C	D	A	C	D
80	Central	2,5	90x90	Central	3,0	110	Central	3,0
80x80	Central	2,5	100x90	30	3,0	120	Central	3,0
90	30	2,5	100x100	Central	3,0	130	Central	3,0
100	30	2,5	120	35	3,0	140	Central	3,0
110	30	2,5	140	40	3,0	150	Central	3,0
120	35	2,5	150	40	3,0	160	Central	3,0
130	35	2,7	160	45	3,0	170	Central	3,0
140	40	2,7	170	45	3,0	180	Central	3,0
150	40	2,9	180	50	3,0	190	Central	3,0
160	45	2,9	190	50	3,0	200	Central	3,0
170	45	2,9	200	50	3,0	220	Central	3,0
180	50	2,9	220	Central	3,0			
190	50	3,0	240x100	Central	3,0			
200	50	3,0						
220	Central	3,0						

NATURE CURVE (VÁLVULA SIFÓNICA HORIZONTAL / REJILLA INOX INCLUIDAS)

B 80				B 90				B 100			
A	C	D	E	A	C	D	E	A	C	D	E
80	31,5	2,7	25	90	35	2,7	35	100	45	2,7	45

HERMES (VÁLVULA SIFÓNICA RECTANGULAR / TAPA EN RESINA 300 INCLUIDAS)

B 70		B 80		B 90		B 100	
A	D	A	D	A	D	A	D
100	2,5	100	2,5	100	3,0	100	3,0
120	2,5	120	2,5	120	3,0	120	3,0
140	2,7	140	2,7	140	3,0	140	3,0
150	2,9	150	2,9	150	3,0	150	3,0
160	2,9	160	2,9	160	3,0	160	3,0
180	2,9	180	2,9	180	3,0	180	3,0
200	3,0	200	3,0	200	3,0	200	3,0

MARCO (VÁLVULA SIFÓNICA HORIZONTAL / REJILLA INOX INCLUIDAS)

B 70 / 75 / 80			B 90 / 100			B 120		
A	C	D	A	C	D	A	C	D
80	Central	2,5	90x90	Central	3,0	110	Central	3,0
80x80	Central	2,5	100x90	30	3,0	120	Central	3,0
90	30	2,5	100x100	Central	3,0	130	Central	3,0
100	30	2,5	120	35	3,0	140	Central	3,0
110	30	2,5	140	40	3,0	150	Central	3,0
120	35	2,5	150	40	3,0	160	Central	3,0
130	35	2,7	160	45	3,0	170	Central	3,0
140	40	2,7	170	45	3,0	180	Central	3,0
150	40	2,9	180	50	3,0	190	Central	3,0
160	45	2,9	190	50	3,0	200	Central	3,0
170	45	2,9	200	50	3,0	220	Central	3,0
180	50	2,9	220	Central	3,0			
190	50	3,0	240x100	Central	3,0			
200	50	3,0						
220	Central	3,0						

PLATOS DE DUCHA

Información técnica

PREMIUM (VÁLVULA SIFÓNICA HORIZONTAL / TAPA EN RESINA RECTANGULAR INCLUIDAS)

B 70		B 80		B 90	
A	D	A	D	A	D
100	2,5	100	2,5	100	3,0
120	2,5	120	2,5	120	3,0
140	2,7	140	2,7	140	3,0
150	2,9	150	2,9	150	3,0
160	2,9	160	2,9	160	3,0
170	2,9	170	2,9	170	3,0
180	2,9	180	2,9	180	3,0
200	3,0	200	3,0	200	3,0

B 100	
A	D
120	3,0
150	3,0
180	3,0
200	3,0

NEO (VÁLVULA SIFÓNICA RECTANGULAR / TAPA EN RESINA 300 INCLUIDAS)

B 70		B 80		B 90		B 100	
A	D	A	D	A	D	A	D
100	2,5	100	2,5	100	3,0	100	3,0
120	2,5	120	2,5	120	3,0	120	3,0
140	2,7	140	2,7	140	3,0	140	3,0
150	2,9	150	2,9	150	3,0	150	3,0
160	2,9	160	2,9	160	3,0	160	3,0
170	2,9	170	2,9	170	3,0	170	3,0
180	2,9	180	2,9	180	3,0	180	3,0
200	3,0	200	3,0	200	3,0	200	3,0

DEKOR (VÁLVULA SIFÓNICA HORIZONTAL / REJILLA INOX INCLUIDAS)

B 70 / 75 / 80			B 90 / 100			B 120		
A	C	D	A	C	D	A	C	D
80	Central	2,5	90x90	Central	3,0	110	Central	3,0
80x80	Central	2,5	100x90	30	3,0	120	Central	3,0
90	30	2,5	100x100	Central	3,0	130	Central	3,0
100	30	2,5	120	35	3,0	140	Central	3,0
110	30	2,5	140	40	3,0	150	Central	3,0
120	35	2,5	150	40	3,0	160	Central	3,0
130	35	2,7	160	45	3,0	170	Central	3,0
140	40	2,7	170	45	3,0	180	Central	3,0
150	40	2,9	180	50	3,0	190	Central	3,0
160	45	2,9	190	50	3,0	200	Central	3,0
170	45	2,9	200	50	3,0	220	Central	3,0
180	50	2,9	220	Central	3,0			
190	50	3,0	240x100	Central	3,0			
200	50	3,0						
220	Central	3,0						

PESO MEDIO APROXIMADO
 Platos de ducha de grosor (D25) 30 kg/m²
 Platos de ducha de grosor (D30) 36 kg/m²

- ANTIDESLIZANTE CLASE B
- HECHO A MEDIDA
- RESISTENTE A IMPACTOS
- FACILIDAD DE LIMPIEZA
- CONTROL DE PROCESOS
- FACILIDAD DE TRANSPORTE
- HIDRÓFUGO
- FACILIDAD DE CORTE
- FÁCILMENTE REPARABLE
- MATERIA PRIMA DE CALIDAD
- RAPIDEZ EN LA ENTREGA
- LIBRE DE SÍLICE

MAE (SIFÓN SIN REBOSADERO INCLUIDO) (TAPA DE VÁLVULA EN RESINA)

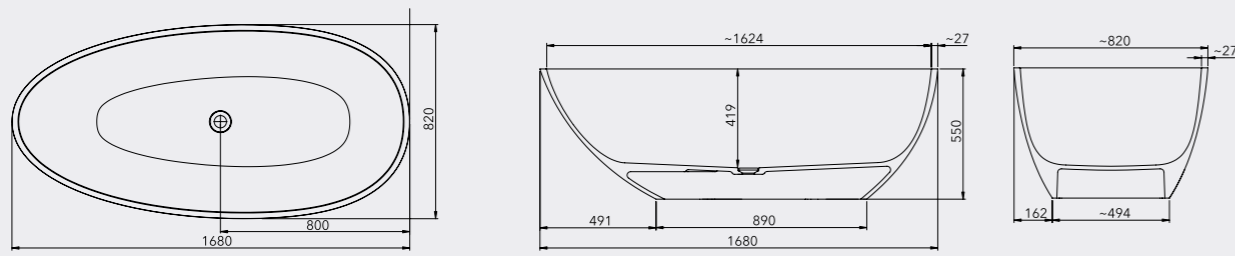

STELLA (SIFÓN SIN REBOSADERO INCLUIDO)

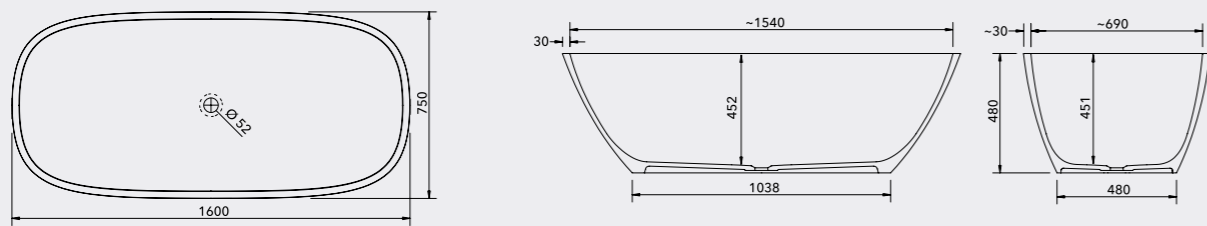

DAFNE (SIFÓN SIN REBOSADERO INCLUIDO) (TAPA DE VÁLVULA EN RESINA)

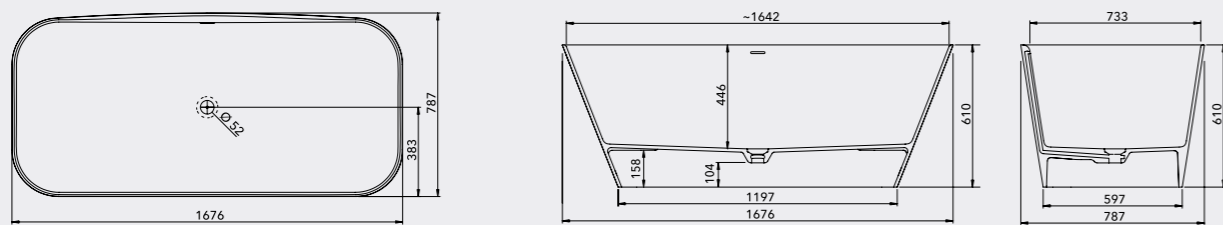

ELBA (SIFÓN SIN REBOSADERO INCLUIDO)

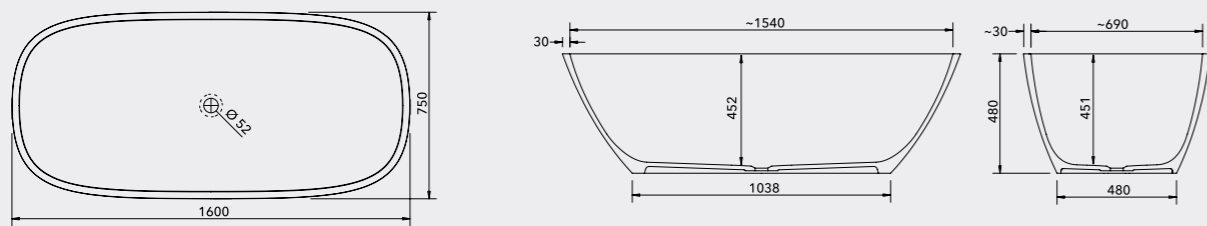

SILK (SIFÓN SIN REBOSADERO INCLUIDO)

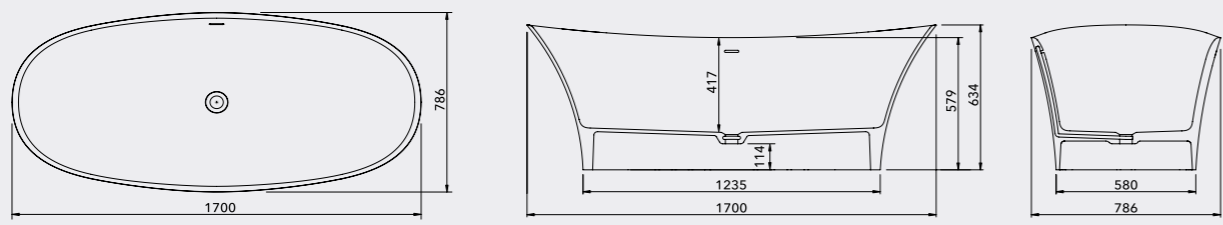

FREYA (SIFÓN SIN REBOSADERO INCLUIDO) (TAPA DE VÁLVULA EN RESINA)

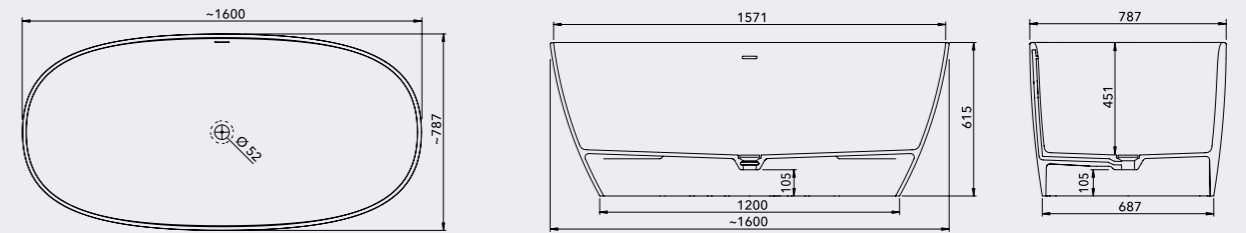

HADA (SIFÓN SIN REBOSADERO INCLUIDO) (TAPA DE VÁLVULA EN RESINA)

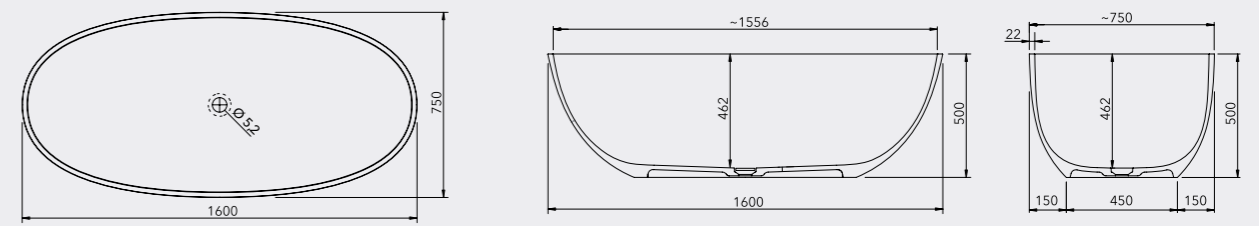

CORA (SIFÓN SIN REBOSADERO INCLUIDO)

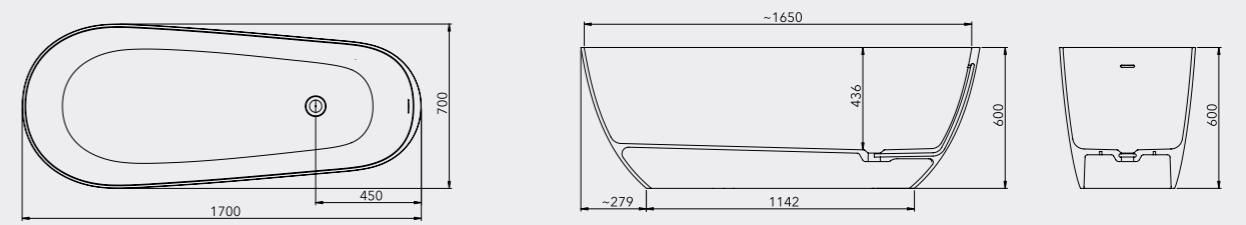

AURA (SIFÓN SIN REBOSADERO INCLUIDO) (TAPA DE VÁLVULA EN RESINA)

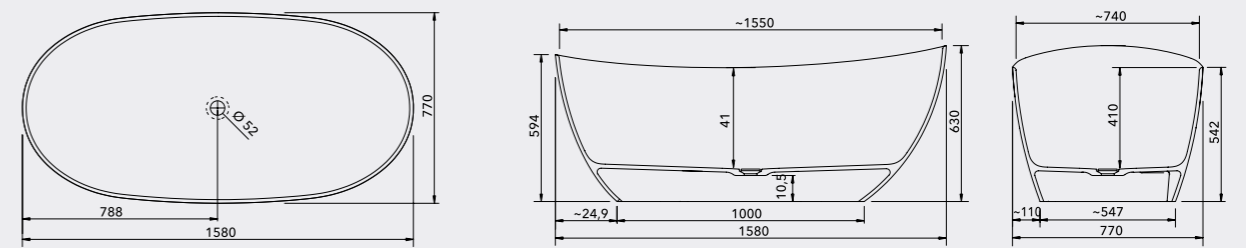

BECCA (SIFÓN SIN REBOSADERO INCLUIDO)

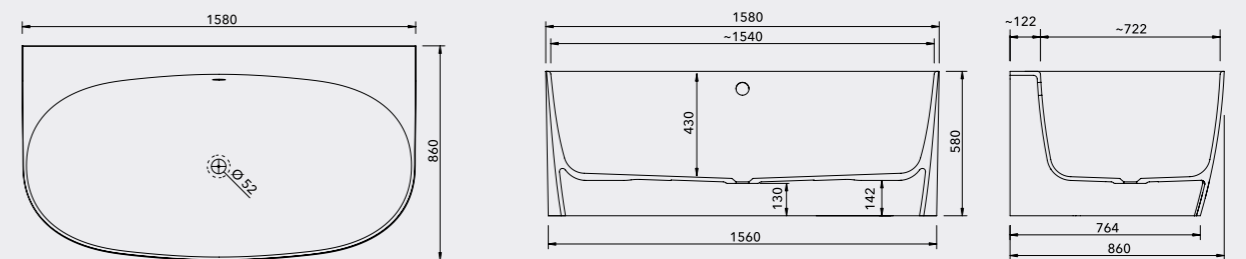

LAVABOS

Información técnica

ATHOS

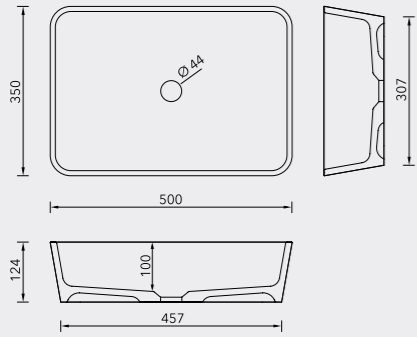

ZERO

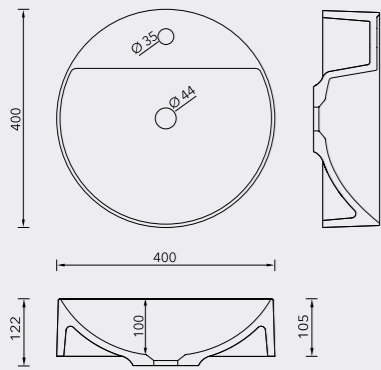

DANTE

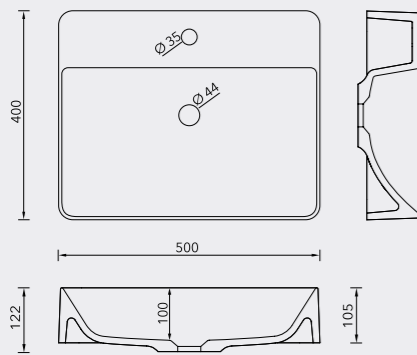

COSMO (TAPA DE VÁLVULA EN RESINA)

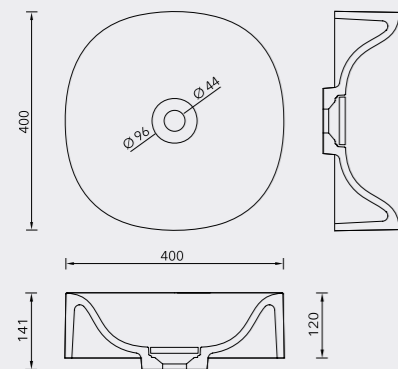

CIRCUS

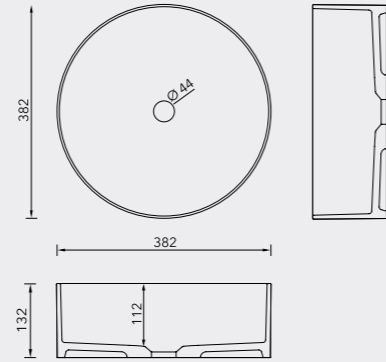

TOP

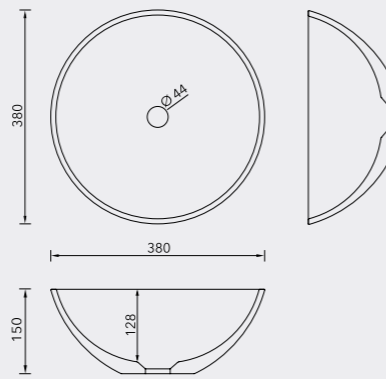

NOE (TAPA DE VÁLVULA EN RESINA)

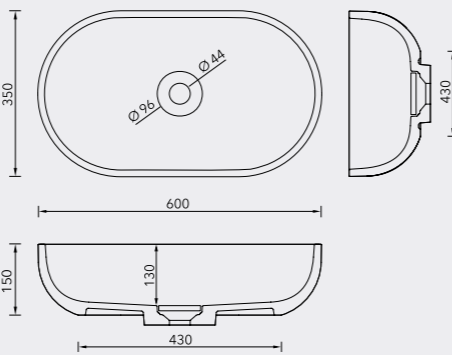

CLOE

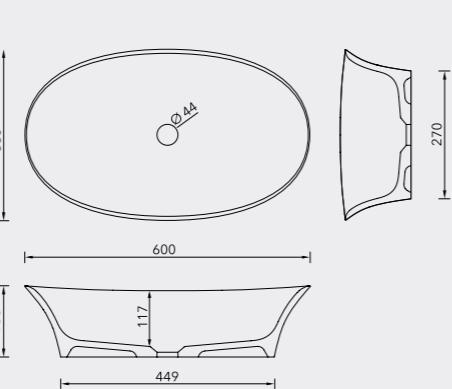

LAVABOS

Información técnica

VEGA 600 (TAPA DE VÁLVULA EN RESINA) (TORNILLOS INCLUIDOS) MOD. VEGA 600 NECESITA TORNILLOS PARA SU INSTALACIÓN

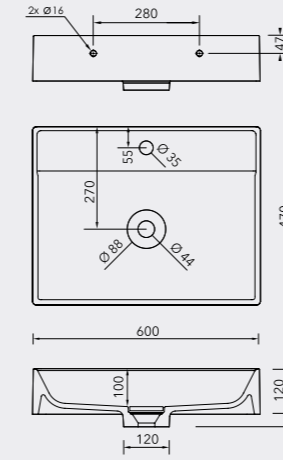

VEGA 800 (TAPA DE VÁLVULA EN RESINA) (TORNILLOS INCLUIDOS) MOD. VEGA 800 NECESITA TORNILLOS PARA SU INSTALACIÓN

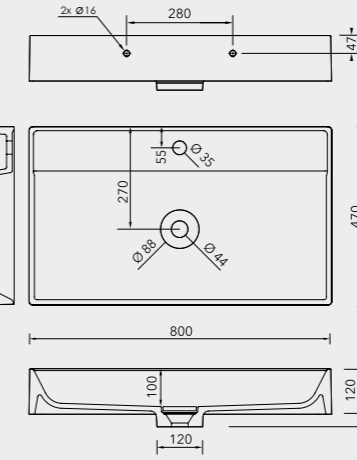

VEGA 1000 (TAPA DE VÁLVULA EN RESINA) (TORNILLOS INCLUIDOS) MOD. VEGA 1000 NECESITA TORNILLOS PARA SU INSTALACIÓN

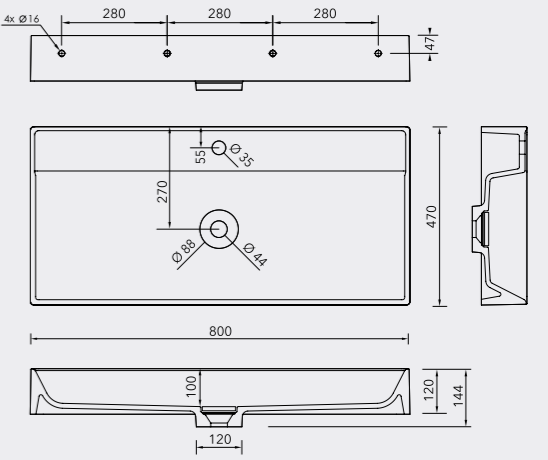

KUMI (INCLUYE LOS SOPORTES*)

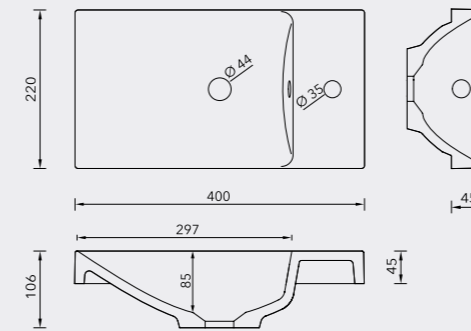

*SOPORTES MOD. KUMI (X2) / ACABADO METAL CROMO

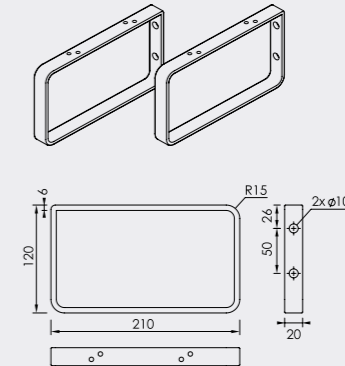

LYSE

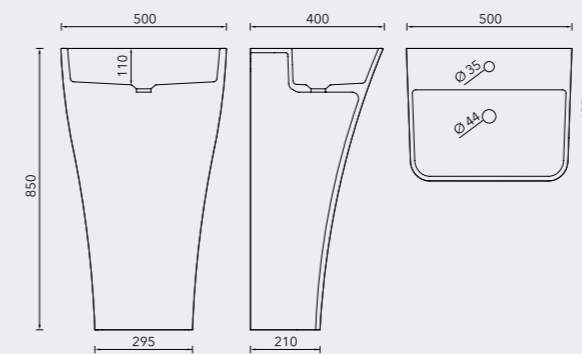

CYRO

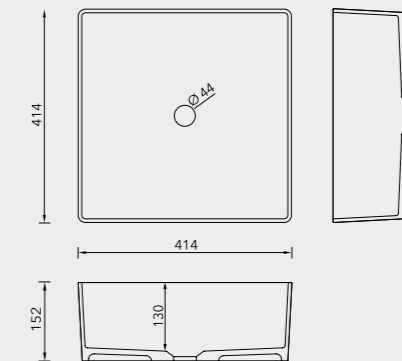

VÁLVULA CLICK (ACCESORIO OPCIONAL)

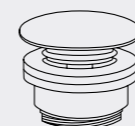

REBOSADERO ACCESORIO INCLUIDO EN EL MODELO KUMI



LAVABOS INTEGRADOS

Información técnica

MILO (REBOSADERO INCLUIDO)

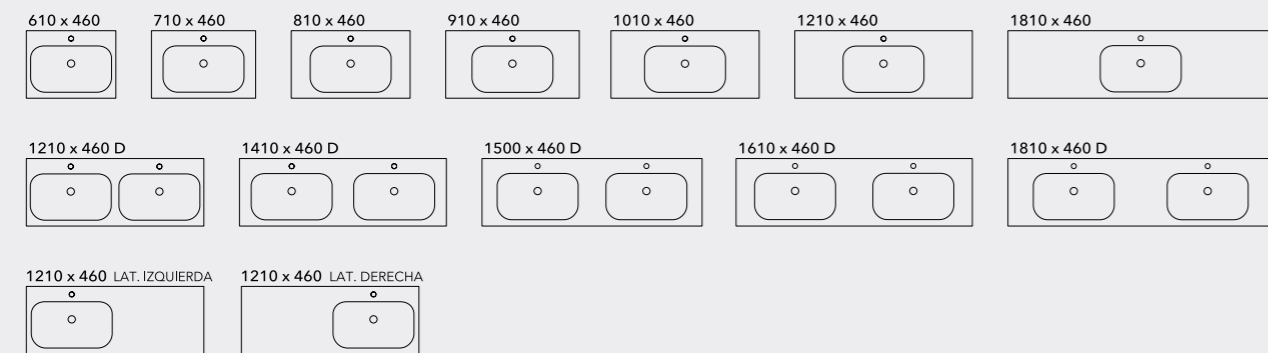
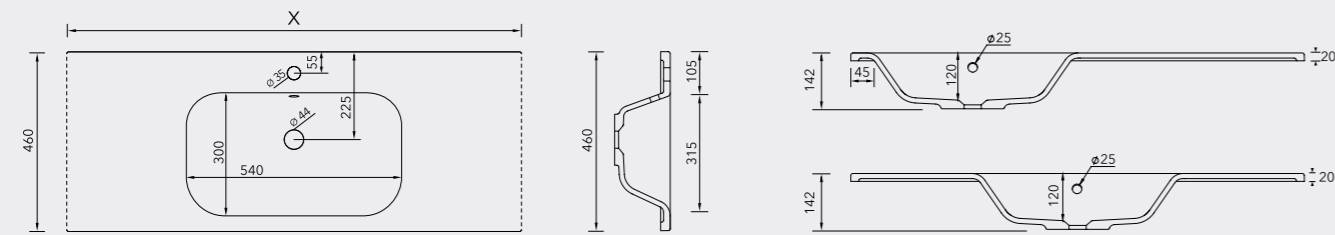

HEBE (REBOSADERO INCLUIDO)

INCLUYE SOPORTES PARA SU INSTALACIÓN (Las medidas 61 y 121D incluye tornillos para su instalación)

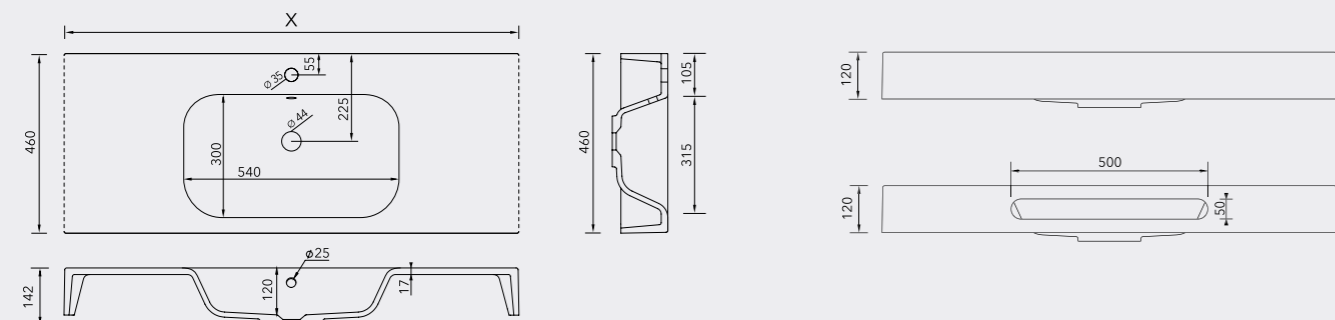

HEBE

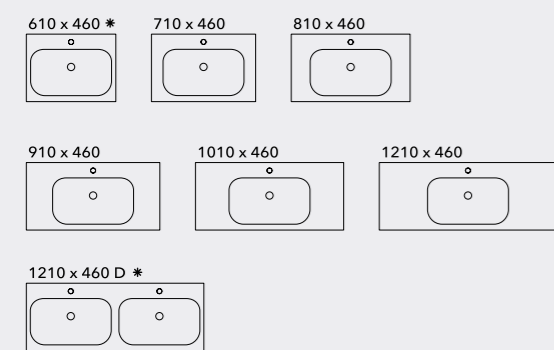

HEBE TOALLERO

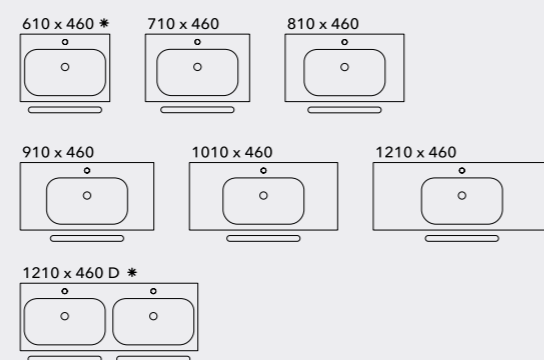

LAVABOS INTEGRADOS

Información técnica

FIONA (REBOSADERO INCLUIDO)

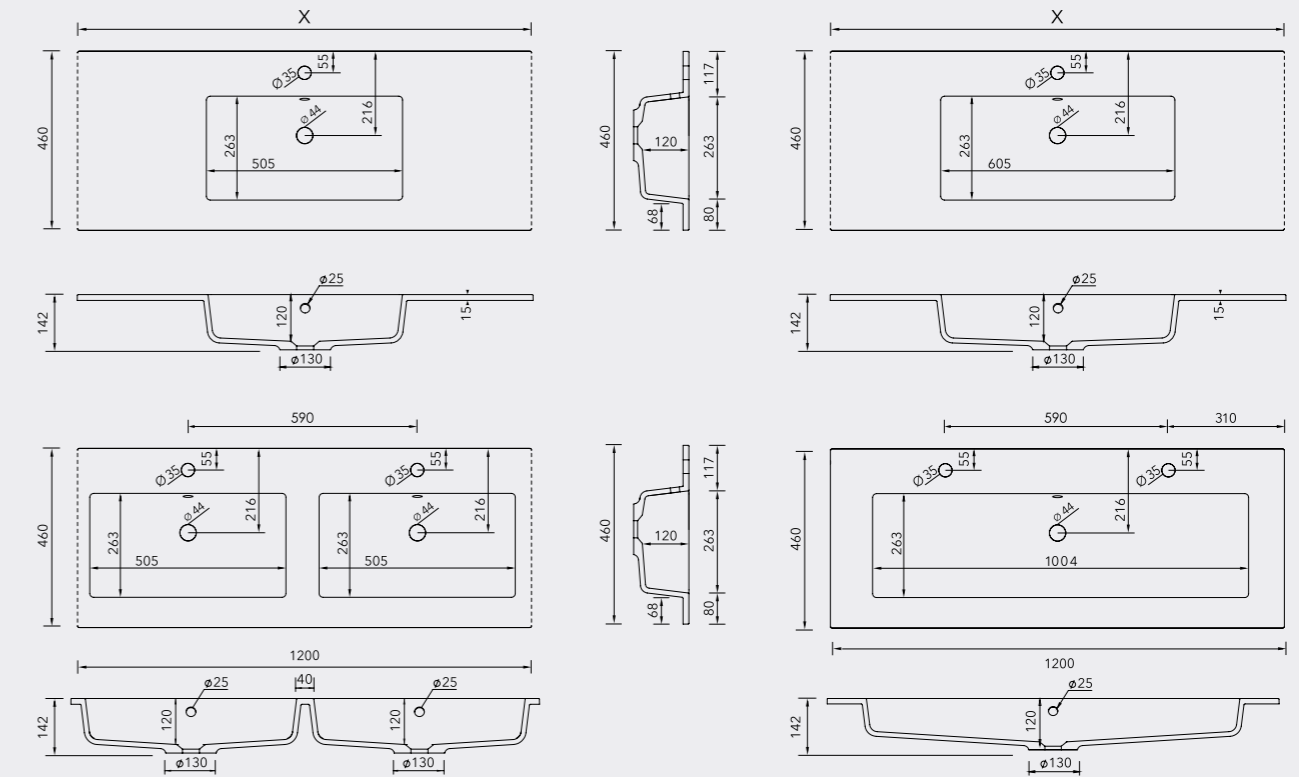

FIONA LAVABO 505X236

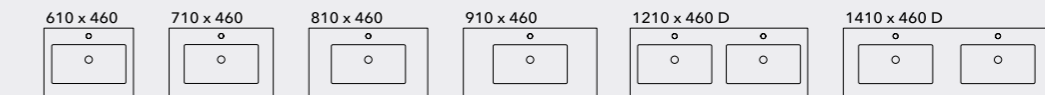

FIONA LAVABO 605X236

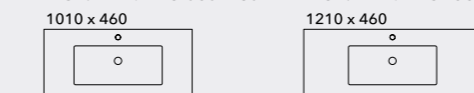

FIONA LAVABO 1004X236

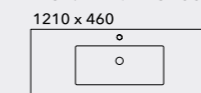

ARIA (REBOSADERO INCLUIDO)

INCLUYE SOPORTES PARA SU INSTALACIÓN (Las medidas 61 y 71 incluye tornillos para su instalación)

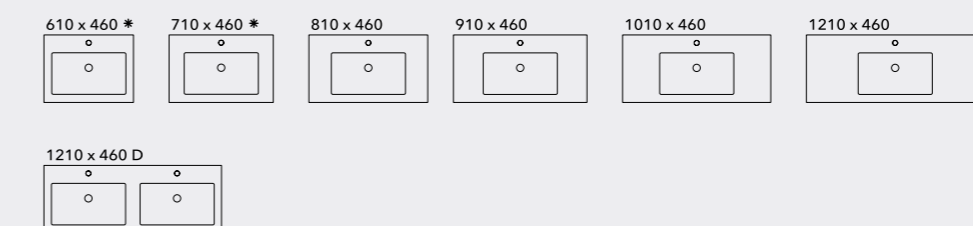
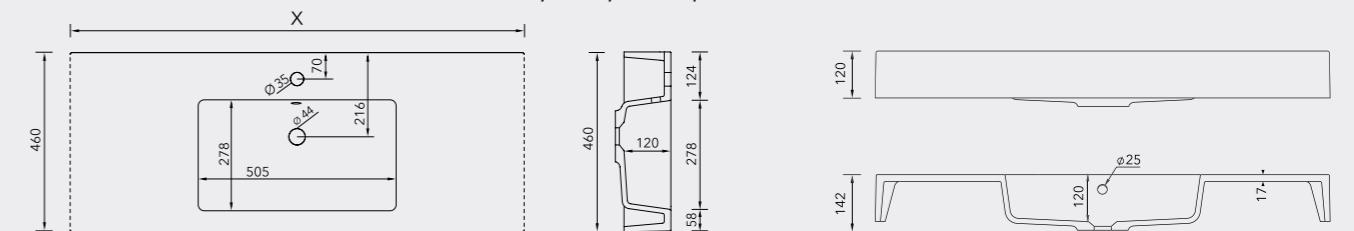

LAVABOS INTEGRADOS

Información técnica

FORMAS (REBOSADERO INCLUIDO)

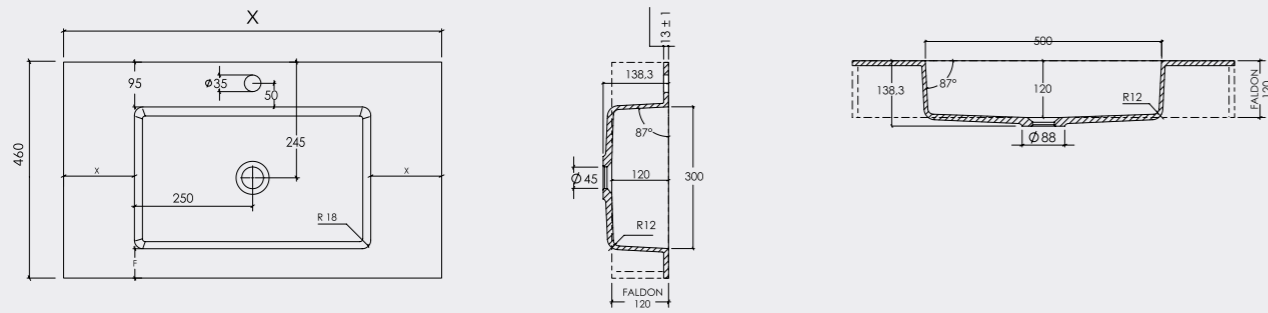

ILLICE (REBOSADERO INCLUIDO)

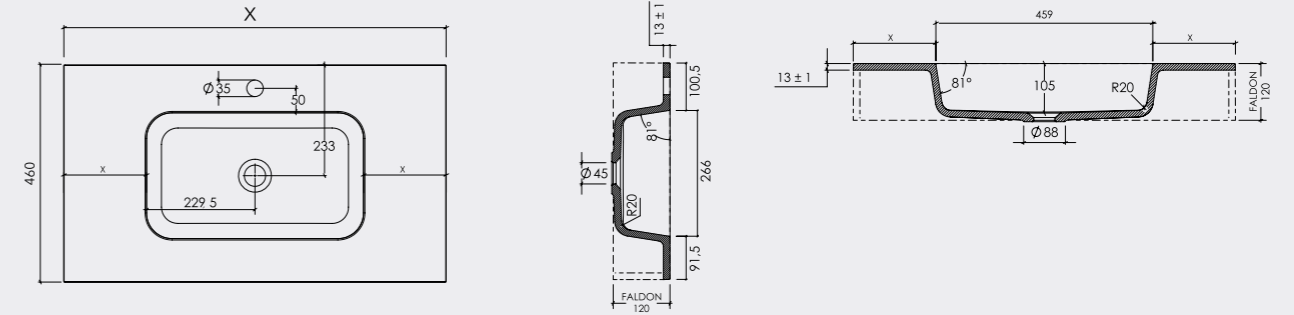

IDEAL (REBOSADERO INCLUIDO)

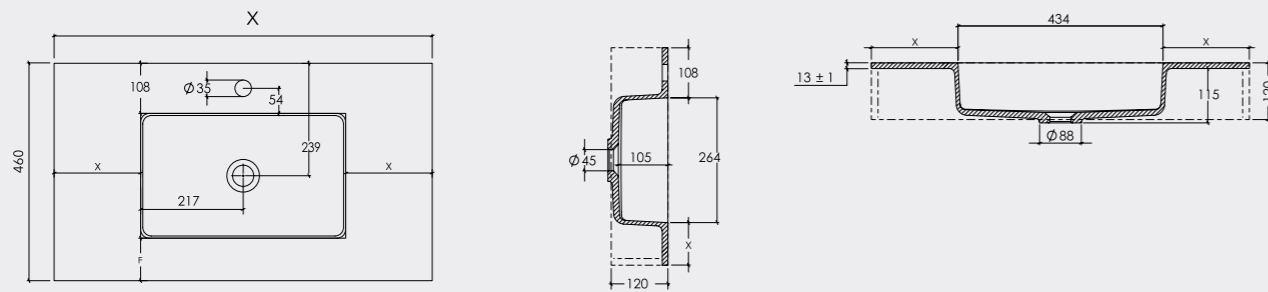

MIAMI (REBOSADERO INCLUIDO)

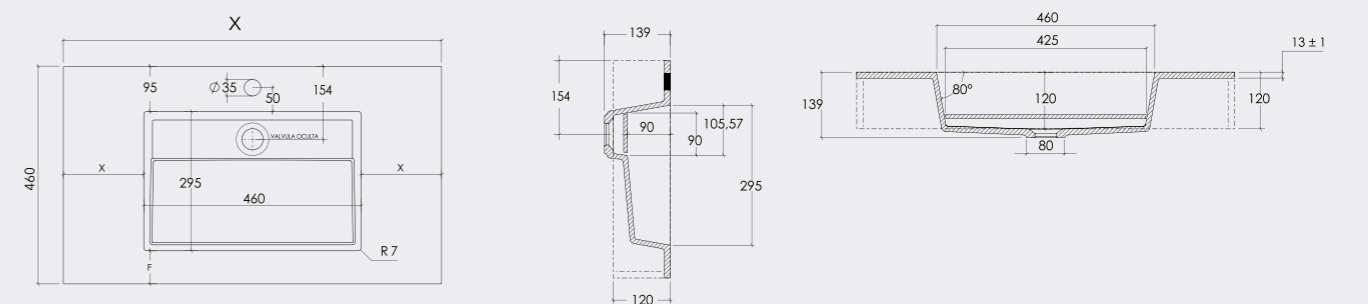

BALDAS

Información técnica

BALDA DEKOR CON FALDÓN 12CM. (INCLUYE SOPORTES)

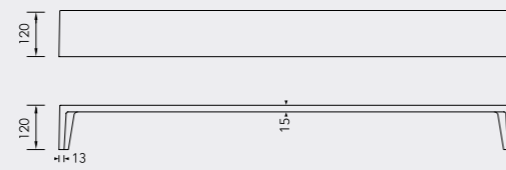
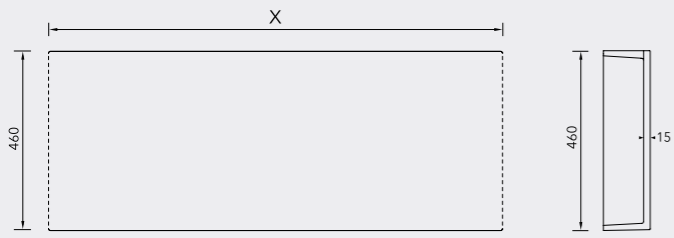

BALDA FRONTAL 8CM. (INCLUYE SOPORTES)

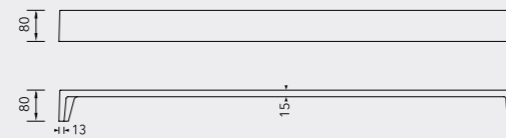
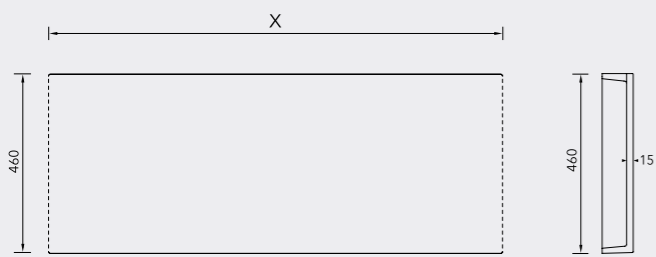

BALDA ESPESOR 1,5CM.

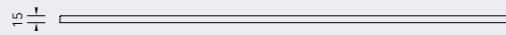

PANELES DE REVESTIMIENTO

Información técnica

PANELES PARA REVESTIMIENTO

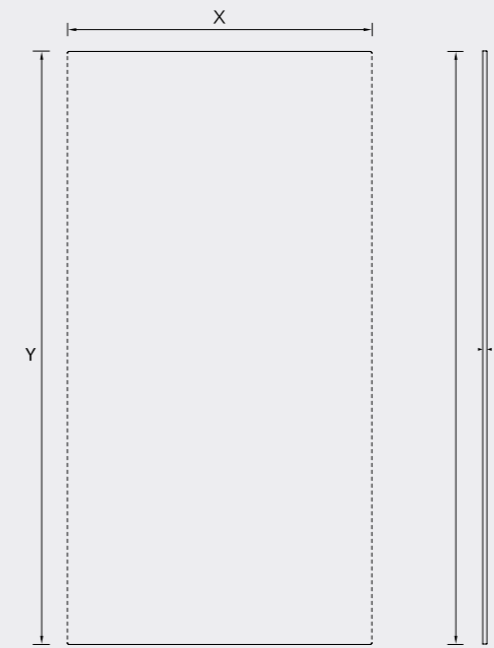

MEDIDAS DISPONIBLES

	140	120	100	90	80	70	60
70							
80							
100							
120							
140							
160							
180							
200							
220							
240							

ACCESORIOS

Platos de ducha, lavabos y lavabos integrados

VÁLVULA SIFÓNICA HORIZONTAL (ACCESORIO INCLUIDO)

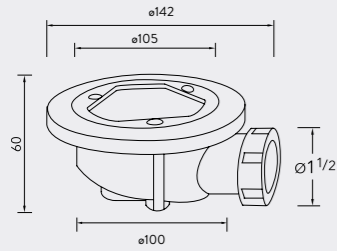

COMPATIBLE CON LOS MODELOS:
NATURE
NATURE CURVE
MARCO
PREMIUM
DEKOR

VÁLVULA SIFÓNICA HORIZONTAL (ACCESORIO OPCIONAL)

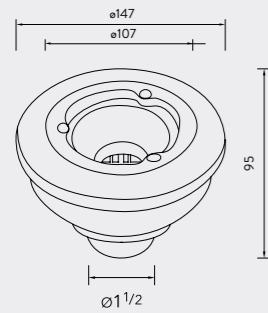

COMPATIBLE CON LOS MODELOS:
NATURE
NATURE CURVE
MARCO
PREMIUM
DEKOR

VÁLVULA SIFÓNICA RECTANGULAR (ACCESORIO INCLUIDO)

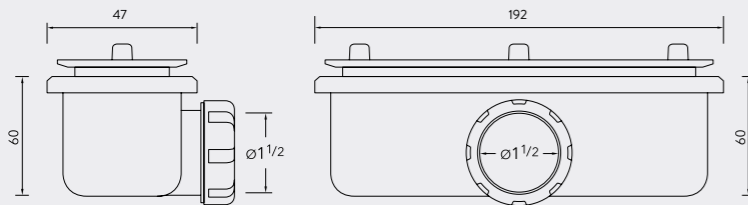

COMPATIBLE CON LOS MODELOS:
HERMES
NEO

REJILLA INOXIDABLE CUADRADA (ACCESORIO INCLUIDO)

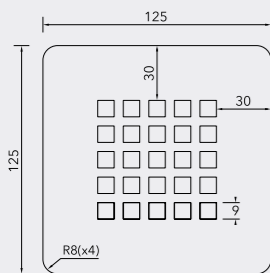

COMPATIBLE CON LOS MODELOS:
NATURE
NATURE CURVE
MARCO
DEKOR

REJILLA INOXIDABLE CUADRADA COLOR RAL (ACCESORIO OPCIONAL)

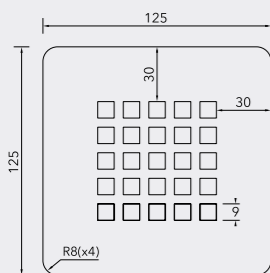

COMPATIBLE CON LOS MODELOS:
NATURE
NATURE CURVE
MARCO

ACCESORIOS

Platos de ducha, lavabos y lavabos integrados

TAPA EN RESINA 300 (ACCESORIO INCLUIDO)

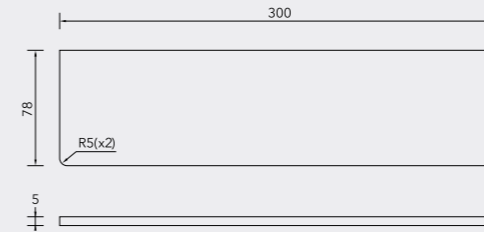

COMPATIBLE CON LOS MODELOS:
HERMES
NEO

TAPA EN RESINA RECTANGULAR (ACCESORIO INCLUIDO)

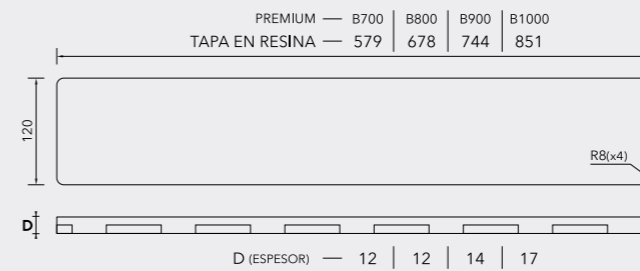

COMPATIBLE CON LOS MODELOS:
PREMIUM

TAPA EN RESINA RECTANGULAR INOX (ACCESORIO OPCIONAL)

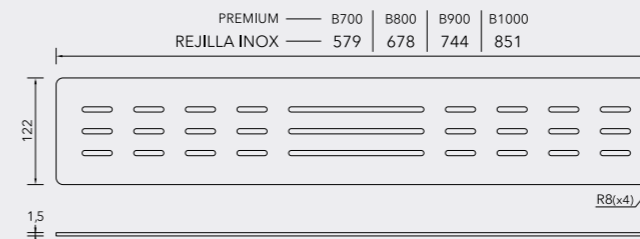

COMPATIBLE CON LOS MODELOS:
PREMIUM

ACCESORIOS

SOPORTES GALVANIZADOS (ACCESORIO INCLUIDO MOD. HEBE, ARIA Y BALDA 8)

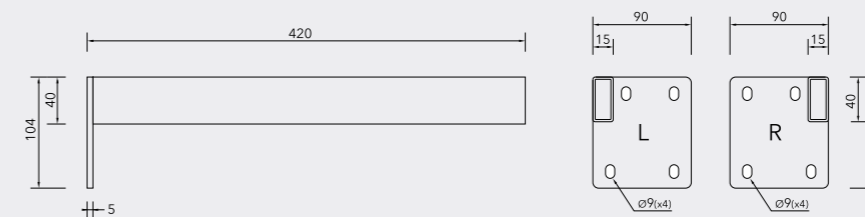

ACCESORIOS

SOPORTES INOXIDABLES (ACCESORIO OPCIONAL)

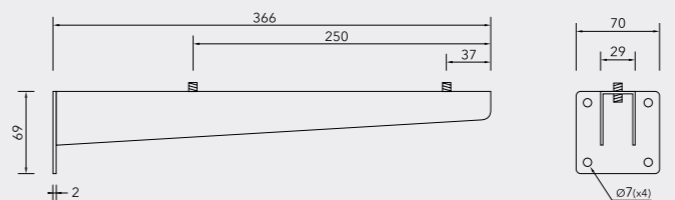

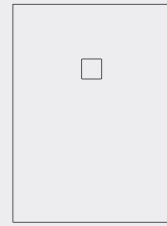

ACCESORIOS, TÉRMINOS Y CONDICIONES PARA PLATOS DE DUCHA

PARA TODOS LOS PLATOS DE DUCHA MODELO PREMIUM Y NEO
Válvula rectangular y tapa de resina incluidas.

PARA TODOS LOS PLATOS DE DUCHA MODELO NATURE, MARCO Y NATURE
CURVE
Válvula horizontal y rejilla de acero inoxidable incluidas.

PARA TODOS LOS PLATOS DE DUCHA DEKOR
Válvula horizontal y rejilla de acero inoxidable Dekor incluida.

Plazo de entrega semanal en color blanco.

Para otros colores consultar disponibilidad y plazos de entrega.
Colores estándar incluidos: 9003. 9001. 1001 .7035. 7037 e 7016
Otros colores de carta RAL tendrán un recargo.

Cortes especiales: recortes, diagonales, etc. Se aplicará un recargo.

PREGUNTAS FRECUENTES

¿Se puede fabricar a medida?

Nuestros productos se pueden pedir al centímetro con un margen de $\pm 0,7\%$.

¿Cómo se debe almacenar el producto una vez recibido?

Se debe dejar de forma horizontal en una superficie plana.

¿Se puede reparar?

Aunque son muy resistentes al impacto, contamos con un kit de reparación a disposición del cliente.

¿Se puede cortar?

Sí, con una herramienta radial equipada con disco de diamante.

¿Cómo se limpia el producto?

Es recomendable utilizar agua y jabón neutro aplicado con una esponja. En ningún caso, productos o útiles abrasivos.

¿Qué material debo utilizar para la instalación de los productos?

Para su pegado y/o sellado debe utilizarse masilla de poliuretano flexible MS y/o silicona neutra.

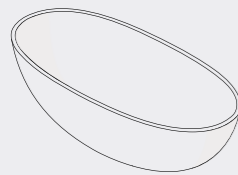

ACCESORIOS, TÉRMINOS Y CONDICIONES PARA BAÑERAS

PARA BAÑERA MODELO MAE, STELLA, DAFNE, ELBA, SILK, FREYA, HADA, CORA,
AURA Y BECCA.
Sifón con rebosadero incluido.

PARA BAÑERA MODELOS MAE, DAFNE, SILK, HADA Y AURA.
Tapa de válvula en resina incluido.

Consultar disponibilidad y plazos de entrega.
Acabado blanco mate.

Pies de bañera incluidos en todos los modelos (sólo cuando son necesarios para la instalación)

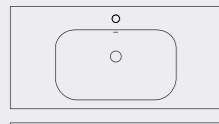

ACCESORIOS, TÉRMINOS Y CONDICIONES PARA ENCIMERAS Y BALDAS ESTÁNDAR

PARA LOS MODELOS DE ENCIMERA DE LAVABOS
Válvula no incluida.

Soportes galvanizados incluidos (sólo para encimeras de lavabo con frontal) (2u.)
(se incluirán tres soportes cuando sean necesarios para la instalación).

Consultar disponibilidad y plazos de entrega.

Acabado blanco mate.

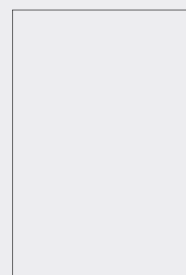

ACCESORIOS, TÉRMINOS Y CONDICIONES PARA PANELES DE REVESTIMIENTO

Consulte la opción de corte a medida.
Consultar plazos de entrega.

ENSAYOS QUIMICOS

Determinación de la resistencia química y colorantes del producto según UNE-EN-14527 sin deterioro. Ácido acético (10%), hidróxido sódico (10%), etanol (70%), lejía, azul de metileno (1%).

DISOLUCIÓN LIMPIEZA (PRODUCTO)	TIEMPO DE EXPOSICIÓN (DÍA)	RESULTADO DE INSPECCIÓN VISUAL
Don Limpio pH neutro	1	Sin efecto visible
Lejía neutra hogar perfumada	1	Sin efecto visible
Ace	1	Sin efecto visible
Amoniaco perfumado	1	Sin efecto visible
Viakal	1	Sin efecto visible
Cillit Bang	1	Sin efecto visible
KH-7 antical	1	Sin efecto visible
Vinagre de vino blanco	1	Sin efecto visible
Providona iodada	1	Sin efecto visible
Agua oxigenada	1	Sin efecto visible
Disolvente de limpieza	1	Sin efecto visible
Alcohol de quemar	1	Sin efecto visible
Acetona	1	Sin efecto visible
Quitaesmalte	1	Sin efecto visible

TRATAMIENTO DE MANCHAS

AGENTE DE MANCHA	RESULTADO DE LA INSPECCIÓN	AGENTE DE LIMPIEZA
Laca de uñas	Mancha eliminada	Acetona
Barra de labios	Mancha eliminada	Limpiador jabonoso neutro
Betadine	Mancha eliminada	Acetona
Vino	Mancha eliminada	Acetona

GUÍA DE LIMPIEZA Y MANTENIMIENTO DE BAÑERAS (RECOMENDACION PARA SUPERFICIES MATE)

Para una limpieza regular, recomendamos limpiadores multiusos sin propiedades abrasivas o detergentes suaves para lavavajillas. Después de cada uso, aclare la superficie interior con agua y séquela con un paño de algodón. Limpie las manchas difíciles (de grasa, aceite, pintura, tinta y moho) con una crema limpiadora suave. La eliminación completa de las manchas puede requerir cierto esfuerzo.

NOTA: LOS LIMPIADORES ABRASIVOS DEBEN UTILIZARSE CON GRAN PRECAUCIÓN

Se recomienda aplicar aceite para el cuidado de la piel sobre la superficie del producto una vez al mes para mantener su aspecto estético. Limpie la suciedad persistente con agua tibia y detergentes suaves o con agua y jabón neutro. Elimine los arañazos de la superficie con una esponja áspera y, a continuación, aplique aceite para el cuidado de la piel. La cal se elimina con vinagre diluido en agua.

PARA MANTENER LA BELLEZA DE LA SUPERFICIE DEL PRODUCTO Y EVITAR MANCHAS RESISTENTES (POR EJEMPLO, MANCHAS DE TINTE PARA EL PELO, PINTALABIOS U OTROS PRODUCTOS COLORANTES), ES ACONSEJABLE LIMPIAR LA SUCIEDAD INMEDIATAMENTE.

LA TEMPERATURA DEL AGUA PARA LAVAR EL LAVABO NO DEBE SUPERAR LOS 70°C, Y PARA LAVAR LA BAÑERA Y LA REPISA NO DEBE SUPERAR LOS 75°C. NO UTILICE PRODUCTOS DE LIMPIEZA Y CUIDADO DEL CUARTO DE BAÑO QUE CONTENGAN COLORANTES NATURALES O ARTIFICIALES. ANTES DE UTILIZAR UN PRODUCTO DE LIMPIEZA, PRUEBE SU ACCIÓN EN UNA ZONA OCULTA DEL PRODUCTO.

EL CUIDADO INADECUADO DEL PRODUCTO PUEDE DAÑARLO E INVALIDAR LA GARANTÍA.

INSTALACIÓN DE LOS PLATOS DE DUCHA

Nuestros productos deben ser instalados por personal cualificado para poder acogerse a la garantía. No obstante, recomendamos leer el manual de instrucciones que se entrega junto con el plato.

Antes de comenzar se deben tener en cuenta los siguientes puntos:

- Almacenar horizontalmente en una superficie plana acorde a su tamaño.
- Comprobar que está completamente a nivel y que desagua en condiciones.
- No existen anomalías.

Para la instalación:

- Preparar una base limpia, seca y perfectamente nivelada.
- Dejar espacio para la fontanería y la válvula de desagüe.
- Colocar perimetralmente cinta impermeabilizadora en los ángulos para evitar fugas entre el plato y la pared.
- Aplicar sobre la masa de mortero tiras de masilla de poliuretano (tipo SIKAFLEX o Adhesivo tipo MS) para asegurar su fijación.
- Encastrar el plato máximo a 10 mm en el revestimiento para evitar problemas en la colocación y ajuste de la mampara.
- Poner silicona neutra en el perímetro, limpiando los restos que sobren.
- Colocar la rejilla inoxidable.

Montaje de sifón:

- Ubicar el sifón en su posición definitiva y conectarlo a la bajante.
- Comprobar que no existen fugas.
- Tener en cuenta el Documento Básico HS5 Evacuación de Aguas del Código Técnico de Edificación, para el desaguado del plato.

Limpieza:

- Rutinaria: enjuagar y dejar secar.
- Exhaustiva: frotar con un trapo suave con detergente líquido neutro; para la cal, un producto antical no clorado.

INSTALACIÓN DE LAVABOS, LAVABOS INTEGRADOS Y BALDAS

Fabricamos una masa tipo Solid Surface compuesta principalmente por cargas minerales con un pequeño porcentaje de resinas. Es un material similar al mineral compacto cubierto por una capa de Gel Coat que le proporciona gran dureza y alta resistencia al impacto.

Antes de comenzar, se deben tener en cuenta los siguientes puntos:

- Desembalar con extrema precaución para evitar accidentes o posibles golpes.
- Almacenar siempre en posición horizontal.
- Comprobar que está perfectamente nivelada y limpia de desperfectos.

La instalación debe ser efectuada por personal cualificado para poder acogerse a la garantía del producto.

MANTENIMIENTO Y LIMPIEZA:

Para su limpieza y mantenimiento diario, utilizar una bayeta húmeda con jabón neutro o un desengrasante doméstico. Se puede utilizar acetona aplicada con papel siempre y cuando se aclare rápidamente con abundante agua.

REPARACIÓN:

Esta opción está contemplada para cuando aparezcan manchas realmente difíciles o pequeños arañazos.

- Acabado mate: Utilizar una lija de grano semifino (600 cm²) realizando movimientos suaves circulares sobre la suciedad hasta que desaparezca la imperfección, a continuación, repasarla con otra lija de grano fino (800 cm²) hasta que la superficie quede completamente restaurada.
- Acabado en textura pizarra y en color: Con el fin de no dañar el producto se recomienda pintar la zona afectada.

RECOMENDACIONES DE USO:

- No utilizarlas como asiento.
- No colocar objetos muy calientes ni estufas sobre la superficie.
- No dejar colillas, ya que son una fuente de calor muy concentrada.
- Para su manejo, instalación y mantenimiento se deberá tener en cuenta que los objetos pesados o afilados que golpeen la superficie podrían dañarla.

GARANTÍA

Todos nuestros productos están cubiertos por una garantía de dos años, de conformidad con la legislación europea vigente, quedando excluidos:

- Daños causados por un uso inadecuado.
- Almacenamiento y manipulación inadecuados.
- El uso de materiales de limpieza inadecuados.
- La instalación defectuosa del producto por personal no cualificado.

IMPORTANTE

SE DEBE VERIFICAR EL PRODUCTO CON EL PEDIDO DEL CLIENTE PARA COMPROBAR QUE ES CORRECTO ANTES DE COLOCAR MAMPARAS FIJAS SE DEBE VERIFICAR LA CORRECTA INSTALACIÓN DEL PLATO DE DUCHA, COMPROBANDO LAS PENDIENTES Y LA EVACUACIÓN DEL AGUA, YA QUE Ohmyshower GARANTIZA EL CAMBIO O REPARACIÓN DEL PRODUCTO CON EXCLUSIÓN DE CUALQUIER MONTAJE O DESPLAZAMIENTO. NUESTRA GARANTÍA CUBRE ÚNICA Y EXCLUSIVAMENTE EL CAMBIO DEL PRODUCTO, NUNCA LOS GASTOS DERIVADOS DE LA SUSTITUCIÓN DEL MISMO.

Todos los gráficos TEXTURA pueden estar sujetos a variaciones en el tono debido a diversos factores durante el proceso de fabricación, por lo que la empresa no se hace responsable y no aceptará devoluciones sin la verificación del producto a la recepción por parte del cliente.

EMBALAJE Y TRANSPORTE

Los productos se entregan embalados en cajas de cartón individuales con refuerzos.

EN CASO DE ROTURA, EL CLIENTE DEBE NOTIFICARLO TANTO A LA FÁBRICA COMO A LA AGENCIA DE TRANSPORTE EN UN PLAZO DE 24 HORAS.

CONDICIONES DE VENTA

Pedidos

Todos los pedidos deben enviarse a nuestro departamento de ventas o a nuestros agentes comerciales.

Sólo se aceptarán por escrito o por correo electrónico, especificando correctamente las características del producto y las condiciones de venta.

Transporte

Esta tarifa no incluye el transporte.

Modificación o anulación de pedidos

No se aceptarán modificaciones ni cancelaciones cuando ya estén en producción. Si se realizan antes, deberán enviarse por escrito.

Plazo de entrega

Al tratarse de una producción a medida y bajo pedido, el plazo de entrega se acordará con el cliente caso por caso.

Devoluciones

Sólo se aceptarán devoluciones de material en los casos en que se haya producido un error de fabricación. No se aceptan tallas ni cortes especiales.

Productos

Las fotografías de los productos son indicativas y puede haber variaciones en el tono del color. Ohmyshower se reserva el derecho de modificar total o parcialmente los productos sin previo aviso, siempre que se trate de una mejora de los mismos.

Tolerancia de tamaño

Debido a los materiales utilizados en la fabricación de nuestros productos, éstos pueden tener una tolerancia de $\pm 0,7\%$ de las dimensiones requeridas.

Condiciones de pago

Las condiciones de pago serán a 30 días con riesgo comercial (excepto las pactadas con el agente comercial), siempre dentro de los márgenes establecidos por la ley 12/2010. La falta de pago facultará a Ohmyshower a suspender la entrega de los pedidos pendientes. Jurisdicción Para cualquier litigio, el comprador se somete a la jurisdicción de los tribunales de Elche (Alicante).





PRODUCTO

Plato de ducha construido con resina de poliéster, cargas minerales de última generación, con una densidad de 1,4 g/cm³ y gel coat de alta resistencia.

Nuestros platos de ducha son ideales para la decoración de cualquier baño, ya que se adaptan a cualquier espacio y diseño, puesto que podemos personalizar cualquier medida, así como utilizar todos los colores que aparecen en la carta RAL. Las cargas utilizadas confieren a nuestro plato de ducha un menor peso en comparación a los platos de otras marcas.

NATURE / MARCO / PREMIUM / NEO / HERMES / NATURE CURVE Información facilitada por el fabricante bajo su responsabilidad.

PLATO DE DUCHA RESINA Muestra referenciada en AIDIMME como 1712067-01

ENSAYOS REALIZADOS	NORMATIVA	RESULTADO
Aptitud para la limpieza (valoración)	EN 14527:2016	Correcto
Evacuación del agua (valoración)	EN 14527:2016	Correcto
Estabilidad del fondo (valoración)	EN 14527:2016	Correcto
Resistencia a productos químicos y colorantes (valoración)	EN 14527:2016	Sin deterioro. Correcto
Resistencia a las variaciones de temperatura (valoración)	EN 14527:2016	Sin deterioro. Correcto

De acuerdo con los ensayos realizados, se puede asignar a la muestra la CLASE 1, de acuerdo con la norma EN 14527:2016: "Platos de ducha para uso doméstico" y su designación corresponde al siguiente sistema: **EN 14527-CL1**

ACABADO GEL COAT PLATO DE DUCHA.
Muestra referenciada en AIDIMME como 1712067-01

ENSAYOS REALIZADOS	MET. ENSAYO	RESULTADO	REQUISITO
Estabilidad de la superficie. Rayado	EN 14688 Apartado 5.6	0,11 Sin aparición del substrato	Sin aparición del substrato Correcto
Estabilidad de la superficie. Abrasión	EN 14688 Apartado 5.7	0,55 Sin aparición del substrato	Sin aparición del substrato ≤0,8 Correcto
Resistencia al impacto. Caída de bola	EN 249 Anexo A-4	1000 Sin deterioro	Sin distorsiones ni defectos, tras altura de caída de 1000 mm. Correcto

Documento de AFNOR NF017 de 2013, correspondiente a "Reglas de certificación de la marca NF para aparatos sanitarios", los platos de ducha construidos con material polimérico pintados de tipo mono-capa.

De acuerdo con la norma UNE EN 249:2010, "Aparatos sanitarios. Platos de ducha fabricados a partir de planchas acrílicas reticuladas obtenidas por colada. Requisitos y métodos de ensayo".



AIDIMME
INSTITUTO TECNOLÓGICO

Enero 2020
Los ensayos descritos en esta ficha han sido realizados en el laboratorio de AIDIMME (E504201990) a petición del fabricante del producto. Los resultados obtenidos únicamente concierden a la muestra analizada.
Dichos resultados se recogen en el informe de ensayos referencia 2201.1712.885.E5.01. (I.L.E. 21602726)

**CERTIFICADO PARA LOS MODELOS DE PLATO DE DUCHA
EN - 14527 : 2006 + A1 CLASE 1
USO DOMESTICO PARA LA HIGIENE PERSONAL**

DECLARACIÓN DE PRESTACIONES
Bañera - Mineral Composite

Código de identificación única del producto tipo: Baño - Mineral Composite
Usos previstos: **higiene personal**
Representante autorizado: **no aplicable**
Sistemas de evaluación y verificación de la constancia de las prestaciones (EVCP): **System 4**
Norma armonizada: **EN 14516:2006+A:2010**
Organismos notificados: **no aplicable**
Documento de evaluación europeo: **no aplicable**
Evaluación técnica europea: **no aplicable**
Organismo de evaluación técnica: **no aplicable**
Organismos notificados: **no aplicable**

Características esenciales	Propiedades	Especificación técnica armonizada
La capacidad de limpiar CA	Cumple	EN 14516:2006+A:2010
Durabilidad DA	Cumple	

Documentación técnica adecuada o documentación técnica específica: **no aplicable**



DECLARACIÓN DE PRESTACIONES

1. Producto: ENCIMERAS CON LAVABO Nº. DdP: 02

2. Uso previsto: USO DOMESTICO, PARA LA HIGIENE PERSONAL.

3. Sistema de evaluación: SISTEMA 4

4. Prestaciones declaradas:

Características esenciales	Prestaciones	Especificaciones técnicas Armonizadas
Aptitud para la limpieza	Plena	UNE-EN 14688:2008
Resistencia a la carga	Plena	UNE-EN 14688:2008
Protección contra el desbordamiento	Clase 25	UNE-EN 14688:2008
Durabilidad	Plena	UNE-EN 14688:2008

• Las prestaciones del producto identificado en el punto 1 son conformes con las prestaciones declaradas en el punto 2.
• La presente declaración de prestaciones se emite bajo la única responsabilidad del fabricante indicado en el punto 2.
• Firmado por y en nombre del fabricante por: Manuel Pérez Quiroz

Elche, a 26 de Junio de 2015

* Características esenciales ensayadas en los laboratorios de AIDIMME.
* Control de Producción en Fábrica (CPF) implementado por AIDIMME.



DECLARACIÓN DE PRESTACIONES
Lavabo - Mineral Composite

Código de identificación única del producto tipo: Lavabo - Mineral Composite
Usos previstos: **higiene personal**
Representante autorizado: **no aplicable**
Sistemas de evaluación y verificación de la constancia de las prestaciones (EVCP): **System 4**
Norma armonizada: **EN 14688:2008**
Organismos notificados: **no aplicable**
Documento de evaluación europeo: **no aplicable**
Evaluación técnica europea: **no aplicable**
Organismo de evaluación técnica: **no aplicable**
Organismos notificados: **no aplicable**

Características esenciales	Propiedades	Especificación técnica armonizada
La capacidad de limpiar CA	Cumple	EN 14688:2008
Resistencia a cargas LR	Cumple o no aplicable	
Rendimiento del canal de desbordamiento CF	CL - en la etiqueta del producto	
Durabilidad DA	Cumple	

Documentación técnica adecuada o documentación técnica específica: **no aplicable**

NUESTROS PRODUCTOS CUMPLEN LAS NORMAS DE CALIDAD MÁS ERICTAS.





Avda. Comunidad Valenciana 28
Pol. Ind. Los Azarbes
03150 Dolores (Alicante) España

+34 965 992 375 / +34 965 072 396

pedidos@ohmyshower.com
info@ohmyshower.com
www.ohmyshower.com